

 **eeese**  
air care

User manual

# Dehumidifier & Air Purifier Alma

Art. 2582

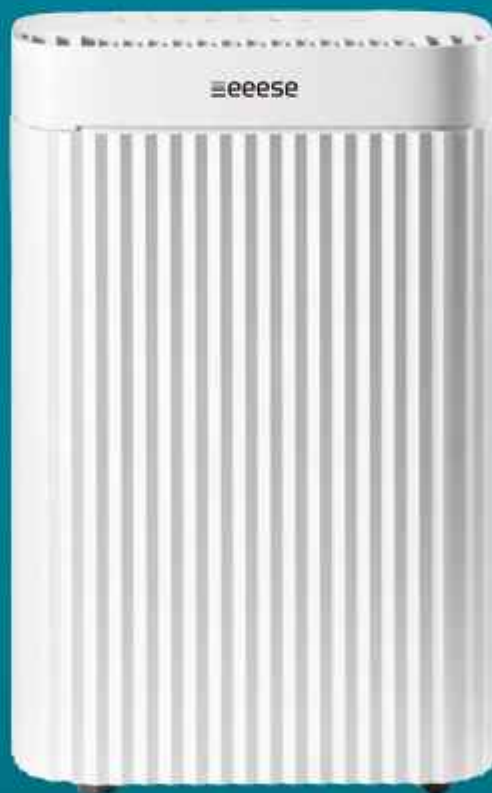

Thank you for choosing this product.  
Please read this instruction manual before using it.



DANSK.....	4
SVENSKA.....	26
SUOMI.....	48
NORSK.....	70
ENGLISH.....	92
DEUTSCH.....	114
NEDERLANDS.....	137
POLSKI.....	160



Læs brugermanualen før brug - se det tilsvarende afsnit i denne brugsanvisning. Opbevar den til fremtidig reference. Vi fraskriver os ansvaret for enhver fejl i tekst eller billeder og forbeholder os retten til at foretage alle nødvendige ændringer i tekniske data.



Genbrug uønskede materialer i stedet for at bortskaffe dem. Alle apparater og emballager skal sorteres og afleveres på et regionalt genbrugscenter og behandles på en miljøvenlig måde.



Produktet er i overensstemmelse med gældende EU-direktiver og andre bestemmelser.



## Indholdsfortegnelse

1. Sikkerhedsanvisninger .....	5
2. Komponentoversigt .....	7
3. Kontinuerlig dræning .....	8
4. Inden betjening .....	9
5. Betjeningsvejledning .....	10
6. Rengøring af affugteren .....	16
7. Rengøring af forfilterrammen .....	16
8. Opbevaring .....	17
9. Problemløsning .....	17
10. Tekniske specifikationer .....	19
11. Service .....	20
12. Garanti .....	20
13. Ansvarlig bortskaffelse .....	21
14. Advarsel om kølemiddel R290 .....	21
15. Forbindelse til WiFi .....	22

## 1. Sikkerhedsanvisninger

### Advarsel

Dette apparat er kun beregnet til brug i private hjem. Enhver anden brug anbefales ikke af producenten og kan forårsage brand, elektrisk stød eller anden person- eller tingskade. Forsøg aldrig at demontere eller reparere apparatet selv. Apparatet skal være installeret i overensstemmelse med nationale regler for ledningsføring. Apparatet er designet med A-vægtet lydtrykniveau under 70 dB. Kontroller spændingen, og sørg for at den overholder apparatets tekniske specifikationer. Dette apparat kan bruges af børn på 8 år og ældre og personer med nedsatte fysiske, sensoriske eller mentale evner eller manglende erfaring og viden, hvis de er under opsyn eller har fået instruktion om brug af apparatet på en sikker måde, og forstår de involverede risici.



Forsigtig



Våde hænder  
er ikke tilladt



Advarsel

### Strømledning



Træk ikke i strømledningen for at trække stikket ud af stikkontakten.



Apparatet må ikke tilsluttes til en overbelastet forlængerledning.

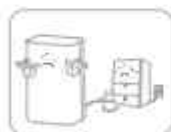

Undlad at anbringe tunge genstande på strømledningen, da det kan medføre en sikkerhedsrisiko.



Brug ikke apparatet, hvis ledningen ikke kan fastgøres ordentligt i stikket.



Forsøg ikke at udskifte strømledningen - kontakt det autoriserede serviceværksted for reparation.



Rør ikke ved stikket med våde hænder, da det kan medføre elektrisk stød.



Træk straks stikket ud, hvis produktet afgiver mærkelige lyde, lugt eller røg. Træk stikket ud under tordenvejr. Træk stikket ud, når produktet ikke er i brug.

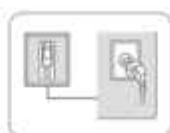

Stikkontakten skal være jordet og forsvarligt sikret.

## Placering



Anbring ikke brændbare og eksplosive genstande omkring apparatet, da det kan medføre brand.

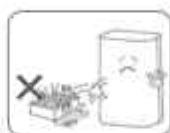

Brug ikke apparatet i svømmebassin eller lignende faciliteter, da det kan medføre en sikkerhedsrisiko.



Brug ikke apparatet på et sted med træk eller ved siden af en radiator eller et varmeapparat.



Anbring apparatet på en stabil, plan overflade. Apparatet skal altid stå lodret.

## Under brug

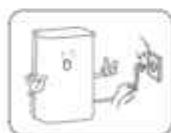

Inden du flytter affugteren, skal du slukke for strømmen, trække strømledningen ud og sørge for, at vandbeholderen er tom.



Hæld ikke vand i apparatet, da det kan medføre funktionsfejl.

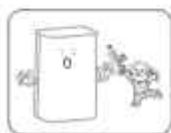

Børn må ikke lege med apparatet. Indsæt aldrig fremmedlegemer i apparatet.



Anbring ikke tunge genstande på apparatet, da det kan medføre funktionsfejl. Sid aldrig på produktet.



Apparatet må ikke væltes eller udsættes for slag eller stød, da det kan medføre funktionsfejl.

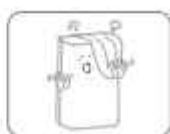

Apparatet må ikke være tildækket, når det anvendes.



Anbring ikke hænderne på luftudtaget, da det kan medføre personskader eller funktionsfejl.

## 2. Komponentoversigt

### Komponenter

1. Frontkabinet
2. Luftudgang
3. Kontrolpanel
4. Håndtag
5. Forfilterramme
6. Kontinuerligt drænudløb
7. Vandbeholder
8. Strømledning
9. HEPA-filter

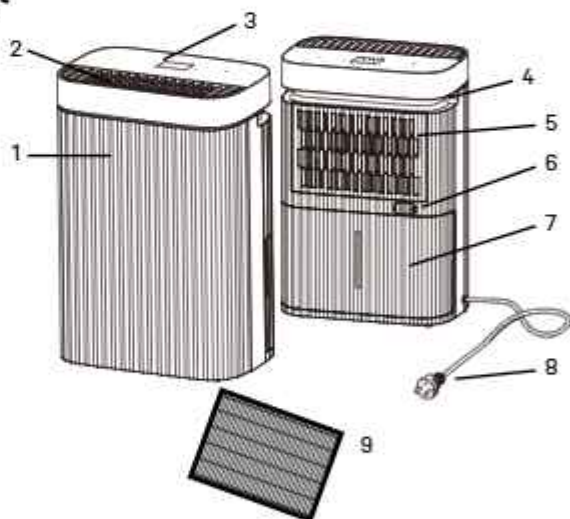

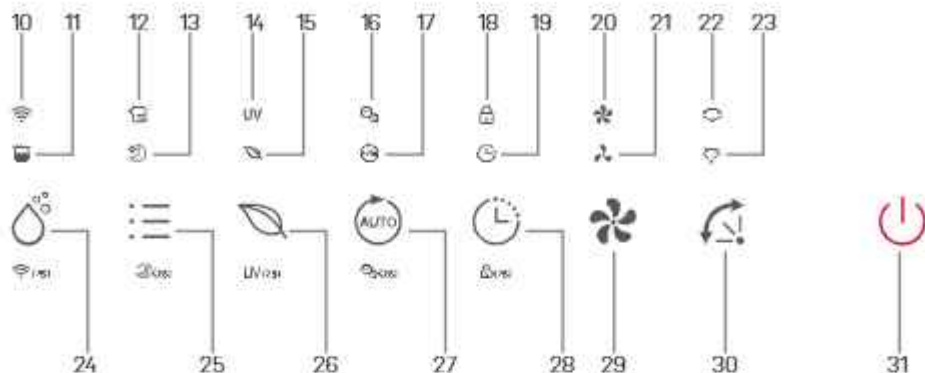

### Kontrolpanel

- |                            |                                               |                                             |
|----------------------------|-----------------------------------------------|---------------------------------------------|
| 10. WiFi indikator         | 19. Timerindikator                            | 25. Indstillingsknop / Natluftrensningsknop |
| 11. Full tank indikator    | 20. Høj blæserhastighedsindikator             | 26. Luftrensningsknop / UV knop             |
| 12. Tøjtværnsindikator     | 21. Middel blæserhastighedsindikator          | 27. Autoknapp / Ioniseringsknapp            |
| 13. Nattilastandsindikator | 22. Auto 110° vifte indikator                 | 28. Timerknapp / Børnesikringsknapp         |
| 14. UV indikator           | 23. Auto 70° vifte indikator                  | 29. Blæserknapp                             |
| 15. Luftrensningsindikator | 24. Affugtningsindstillingsknapp / WiFi knapp | 30. Vifteknapp                              |
| 16. Ioniseringsindikator   |                                               | 31. Tænd / Sluk knapp                       |
| 17. Autoindikator          |                                               |                                             |
| 18. Børnelåsindikator      |                                               |                                             |

## 3. Kontinuerlig dræning

Kontinuerlig dræning gør det muligt let at fjerne opsamlet vand i stedet for manuelt at tømme vandbeholderen, når omgivelserne har meget høj luftfugtighed.

1. Fjern gummiproppen, der dækker afløbsslangetilslutningen.
2. Tilslut en passende afløbsslange (14 mm indvendig diameter) gennem afløbsåbningen. Sørg for, at slangen er fastsiddende og tæt for at forhindre lækage.
3. Sørg altid for, at afløbsslangen ikke er blokeret for at opretholde en jævn strøm.

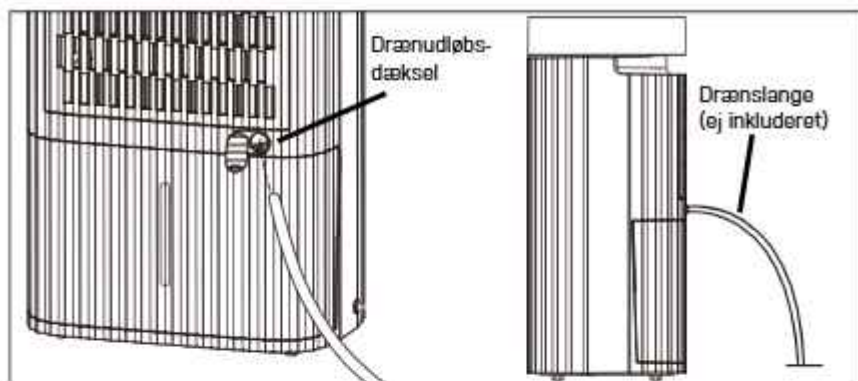

Vær altid sikker på at der er fald på slangen, og at den ikke er blokeret eller har et knæk. Afløbslange medfølger ikke, men som tilkøb. Art. no. 2558

#### 4. Inden betjening

- Kontroller affugteren for transportskader. I tilfælde af skader skal du straks kontakte vores eeese servicelinje.
- Anbring affugteren i opretstående position på en stabil, plan overflade.
- Sørg for, at strømledningen er let tilgængelig og ikke beskadiges af skarpe kanter eller klømmes på nogen måde under brug.
- Sørg for, at affugteren er i en sikker afstand på mindst 50 cm fra vægge eller møbler og har fri luft på alle sider.

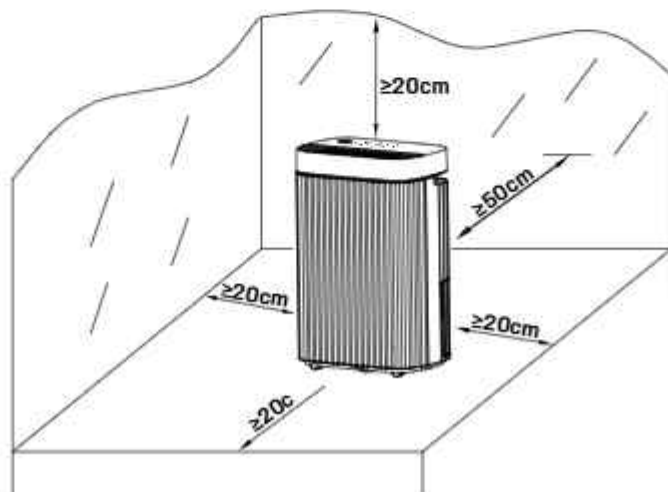

- Apparatet skal stå lodret i mindst 1 time, før det bruges første gang
- Hvis der er alvorlig fugt i nogen del af dit hjem, kan affugteren placeres der først og derefter flyttes til en anden del af hjemmet senere.
- Forsyningsspændingen skal være i overensstemmelse med værdien på typeskiltet, og stikkontakten skal have jordforbindelse.
- Sørg for, at vandbeholderen er korrekt monteret, før affugteren tændes.
- Hvis affugteren slukkes og derefter tændes igen med det samme, tager det cirka 3 minutter at opnå fuld effekt (kompressoren skal opnå driftstilstand).
- Hvis affugteren slukkes ved en strømafbrydelse, tænder den automatisk igen, når strømforsyningen genoprettes.
- Affugteren fungerer bedst ved normal stuetemperatur. Effektiviteten af affugtningen reduceres ved omgivende temperaturer under 15 °C, da enheden udnytter luftens varme til at affugte.
- Tænd for strømmen, og start apparatet i henhold til instruktionerne nedenfor.

## 5. Betjeningsvejledning

### Tænd/sluk for enheden



1. Tilslut strømledningen til stikkontakten.
2. Tryk på **tænd/sluk-knappen (A)** en gang for at tænde enheden. Som standard kører den i manuel affugtningstilstand.
3. Tryk på **tænd/sluk-knappen** igen for at slukke for enheden.

### Fugtighedsindstillingskontrol



Tryk en gang på **fugtindstillingsknappen (A)** for at åbne affugtningstilstand eller for at vælge ønsket fugtighedsniveau fra CO-30% 35% 40% 45% 50% 55% 60% 65% 70% 75% 80%-CO. CO står for kontinuerlig non-stop affugtning. Hvis du vælger en procentsats, kører enheden, indtil det niveau er nået. Og hvis luftfugtigheden er under den valgte procentsats, stopper enheden med at affugte.

Når fugtigheden i rummet kommer under den indstillede værdi, slukker affugteren automatisk. Affugteren genstarter automatisk, når fugtigheden overstiger den indstillede værdi.



Hvis den omgivende luftfugtighed er lavere end 30%, vil displayet vise LO

Hvis den omgivende luftfugtighed er højere end 90%, vil displayet vise HI

### Indstilling af timer



I tændt tilstand trykkes på **timer-knappen (A)** flere gange efter hinanden for at vælge den foretrukne timervarighed indtil automatisk slukning. Den tilsvarende Timer-indikator vises på skærmen.

### UV funktion



Tryk på **Luftrensningssknappen (A)** i to sekunder for at aktivere UV funktionen. **UV indikatoren (B)** vises på skærmen. UV-C lys eliminerer bakterier og vira fra luften, der passerer gennem affugteren.

### Wi-fi



Tryk på knappen for **affugtningsindstilling (A)** i 2 sekunder for at aktivere wifi-funktionen og gå ind i netværkstilstanden. Under netværkskonfigurationen blinker **wifi-indikatoren (B)**, og når wi-fi er tilsluttet, er ikonet tændt.



Se afsnittet "Forbindelse til Wi-Fi" nedenfor for detaljerede indstillinger.

Tryk på knappen for affugtningsindstilling i 2 sekunder for at afbryde Wi-Fi-forbindelsen.

### Tøjtørringstilstand



Tryk på **indstillingsknappen (A)**, indtil **tøjtørringsindikatoren (B)** vises på displayet. Enheden arbejder i kontinuerlig affugtning med høj blæserhastighed i 6 timer, og derefter slukkes den automatisk.

### Nattilstand



Tryk på **indstillingsknappen (A)** indtil indikatoren for **nattilstand (B)** vises på displayet. 10 sekunder senere vil alle indikatorer være slukket. I nattilstand fungerer den ved lav blæserhastighed.



I **nattilstand skal du** trykke på en vilkårlig knap for at vække enheden, og derefter kan du betjene enheden som normalt.

### Natluftrensningstilstand



Tryk på **indstillingsknappen (A)** i 2 sekunder for at aktivere **nat-luftrensningstilstanden (B)**. **Nattilstandsindikatoren (C)** og **Luftrensningstilstanden (D)** vises på displayet. Enheden arbejder med lav blæserhastighed uden affugtning, den renser kun luften. 10 sekunder senere vil alle indikatorer være slukket.



I **nattilstand skal du** trykke på en vilkårlig knap for at vække enheden, og derefter kan du betjene enheden som normalt. Ioniseringsfunktionen og UV funktionen kan slås fra i denne tilstand.

### Luftrensningstilstand



Tryk på **luftrensningsknappen (A)**, indikatoren for luftrensning **(B)** samt **UV (C)** og **ionisering (D)** vises på displayet. Enheden arbejder med middel blæserhastighed uden affugtning, den renser kun luften.

Hvis affugteren stopper med at køre stopper luftrensningsfunktionen.



Ioniseringsfunktionen og UV funktionen kan slås fra i denne tilstand.

### Indbygget Ionisator

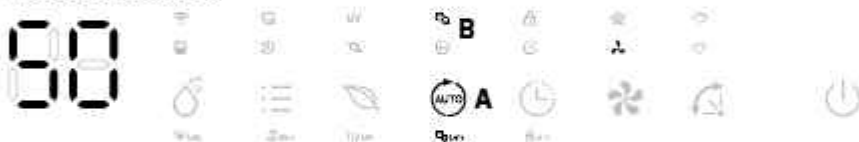

Ionisatoren skaber negative ioner, der binder sig til positivt ladede molekyler såsom støv, bakterier, pollen, røg og andre allergener. Disse molekyler binder sig til hinanden til større molekyler, der ikke kan svæve i luften og falder til jorden.

Tryk på **autoknappen (A)**, og hold den inde i 2 sekunder for at aktivere ionisatorfunktionen. **Ionisatorindikatoren (B)** vises på displayet, når funktionen er aktiveret.



Ioniseringsfunktionen deaktiveres automatisk, hvis blæseren stopper med at arbejde.

### Børnesikringsfunktion



For at forhindre at små børn fejlbetjener enheden, er den udstyret med en børnesikringsfunktion. Tryk på **timerknappen (A)** i 2 sekunder for at aktivere eller deaktivere børnesikringsfunktionen. **Børnesikringsindikatoren (B)** vil blive aktiveret på displayet.

### Automatisk slukning



Når vandtanken er fuld, slukker enheden automatisk, en indikator for **fuld vandtank (A)** vises på skærmen, og en alarm bipper 5 gange.



Hvis vandbeholderen fjernes eller ikke placeres korrekt, opstår den ovenfor beskrevne situation. I nattilstand aktiveres indikatoren, men ingen alarm.



A - Træk vandbeholder en ud



B - Hæld vandet ud



C - Skub vandtanken tilbage igen

### Automatisk afrimningsfunktion



Enheden er udstyret med en automatisk afrimningsfunktion. Når rumtemperaturen er for lav, slukker kompressoren, og enheden kører med middel blæserhastighed, indtil frosten er forsvundet. Der kan ikke foretages indstillinger, mens **afrimningsindikatoren "F" (A)** er tændt.

### Viftefunktion



Tryk på **vifteknappen (A)** for at vælge en **viftevinkel (B)** på 70° eller 110°. Viften bevæger sig i forskellige vinkler for bedre luftcirkulation og optimal fordeling af den affugtede luft i hele rummet.

### Blæserfunktion



Tryk på **blæserknappen (A)** for at vælge **hastigheden (B)** mellem eller høj, afhængigt af dine behov.

### Automatisk affugningstilstand



Tryk på **autoknappen (A)** for at aktivere automatisk affugningstilstand. Indikatoren (B) tændes. Enheden kører automatisk i henhold til den registrerede omgivende luftfugtighed som beskrevet nedenfor:

Omgivende RH% registreret	Kompressor	Blæserhastighed
RH% > 65%	Arbejder	Middel
55% ≤ RH% ≤ 65%	Arbejder	Lav
RH% < 55%	Stopper	Lav

RH = Relativ fugtighed

### Indbygget PM2.5-sensor og lysindikator for luftkvalitet

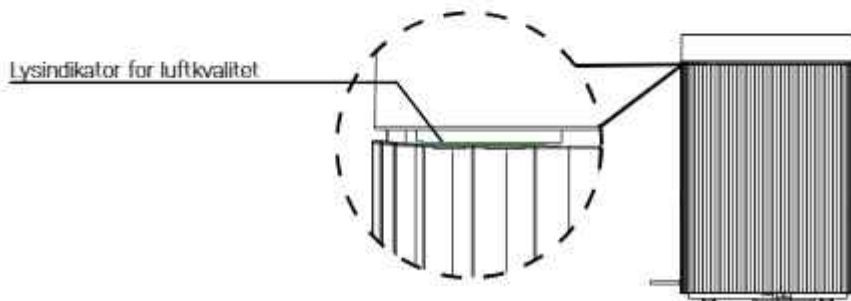

I tændt tilstand registrerer PM2.5-sensoren automatisk luftkvaliteten, og lysindikatoren viser forskellige farver afhængigt af luftkvaliteten.

PM2.5 i µg/m	Luftkvalitet	Lysfarve
0-15	God	Grøn
16-50	Acceptabel	Blå
>50	Dårlig	Rød

### Hukommelsesfunktion

Ved strømsvigt og efter genopretning af strømforsyningen fungerer enheden i den tilstand, den var i, inden nedlukningen. Dette betyder, at fugtighedsindstillingen og driftstilstanden bevares. Undtagen timerindstillingen.

## 6. Rengøring af affugteren

Ved regelmæssig brug kan filteret blive tilstoppet af støv og partikler. For at sikre affugterens effektivitet anbefales det at rengøre enheden mindst hver anden uge:



Sluk for enheden, og tag stikket ud af stikkontakten før rengøring.



Rengør kabinettet med en blød, tør klud. Støvsug gitterne ved affugterens luftindtag og luftudgang. Hvis enheden er meget snavset, skal du bruge et mildt rengøringsmiddel. Affør affugteren med en let fugtig klud. Fjern vandbeholderen og vask den i hånden med et mildt rengøringsmiddel. Skyl med rent vand.

**Bemærk:** Sprøjt ikke vand direkte på enheden. Rengøring og brugervedligeholdelse må ikke foretages af børn uden tilsyn.

## 7. Rengøring af forfilterrammen

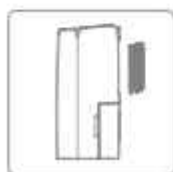

1. Fjern forfilteret.
2. Vask forfilteret omhyggeligt med varmt vand, og brug om nødvendigt et mildt rengøringsmiddel.

**Bemærk:** Vask IKKE forfilteret i en opvaskemaskine.

3. Skyl forfilteret med rent vand, og lad den tørre, inden den genmonteres.
4. Genmonter forfilterrammen på enheden.

**Bemærk:** Brug IKKE affugteren uden forfilterrammen monteret.



HEPA-filtret kan ikke rengøres og skal udskiftes en gang om året.

## 8. Opbevaring

Hvis affugteren ikke skal bruges i en længere periode, skal du gøre følgende:

1. Tag stikket ud af stikkontakten, og tøm vandbeholderen. Sørg for, at vandbeholderen og affugteren er helt tørre. Dette kan tage et par dage.
2. Rengør luftfilteret.
3. Kontrollér, at affugteren er i perfekt tilstand, så det er sikkert at tage den i brug igen efter en lang opbevaringsperiode.
4. Opbevar enheden i passende emballage.
5. Opbevar affugteren på et støvfrit sted væk fra direkte sollys. Det anbefales at tildække den med et stykke plastik.

## 9. Problemløsning

Kontrollér følgende, før teknisk support kontaktes:

PROBLEM	MULIG ÅRSAG	LØSNING
Affugteren tændes ikke	Strømmen er ikke tilsluttet	Sæt stikket i stikkontakten
	Vandbeholderen er fuld	Tøm beholderen
	Vandbeholderen er ikke monteret korrekt	Monter vandbeholderen igen
	Det indstillede fugtighedsniveau er nået	Sænk fugtighedsniveauet
Kapaciteten for fjernelse af vand er for lav	Strømskikket eller ledningen er beskadiget	Kontakt et autoriseret servicecenter for reparation
	Driftstiden er for kort	Vær tålmodig, og vent
Enheden virker, men reducerer den relative fugtighed utilstrækkeligt	Omgivelsernes temperatur eller luftfugtighed er for lav	Det er normalt, at apparatet ikke affugter under disse forhold
	Lokalet er for stort	Vi anbefaler at bruge en affugter med større kapacitet
	Der er for meget ventilation	Reducer ventilationen (f.eks. luk vinduer og døre)
	Luftfilteret er tilstoppet	Rengør forfilteret
	Den indstillede luftfugtighed er højere end den omgivende luftfugtighed	Indstil fugtigheden lavere end den omgivende luftfugtighed

Fugtigheden reduceres ikke	Affugteren har ikke været i gang længe nok	Vær tålmodig, og vent.
	Omgivelsestemperaturen er for lav	Reducer omgivelsestemperaturen
	Det omgivende fugtighedsniveau er for lavt	Dette er normalt. Du kan dobbelttjekke med et hygrometer
	Det omgivende fugtighedsniveau er lavere end det indstillede, ønskede fugtighedsniveau	Dette er normalt. Du kan dobbelttjekke med et hygrometer
	Luftfilterrammen er snavset	Rengør forfilterrammen
Affugteren blæser varm luft ud	Den tørrede luft ledes over varmespøler, inden den blæses ud i rummet, som en del af affugtningsprocessen	Dette er normalt – en affugter er ikke en luftkøler
Vand på gulvet	Der er tilbageværende vand i vandbeholderen, og enheden er blevet vippet for meget ved flytning.	Vær forsigtig, når vandbeholderen/enheden flyttes.
Vand i vandbeholderen løber over.	Vandbeholderen kan være beskadiget	Kontakt vores eese-servicecenter
	Hyderen til auto-følere for vandniveau er ikke på plads	
	Intern afløbspassage er blokeret	
Affugteren er støjende	Luftfilteret er blokeret, eller enheden er placeret på en ujævn overflade	Rengør filteret, eller anbring enheden på en plan overflade
Fejlkode	E1: Fejl i temperatursensor E2: Fejl i fugtighedssensor E6: PM2.5-sensorfejl.	Kontakt vores eese-servicecenter
"LO" display	Den omgivende luftfugtighed er lavere end 30 %.	Hæv luftfugtigheden
"HI" display	Den omgivende luftfugtighed er højere end 90 %.	Sænk fugtighedsniveauet

## 10. Tekniske specifikationer\*

<b>Model Alma Art.nr.</b>	<b>2582</b>	
Maks. arbejdsområde, m <sup>2</sup>	100	
Anbefalet arbejdsområde, m <sup>2</sup>	4-70	
Wi-fi	Ja	
Timer t	1 - 24	
IP kode	IPX4	
Strømforsyning	220-240V · 50Hz	
Affugtningskapacitet (30°C RH 80%), L/dag	20	
Affugtningskapacitet (27°C RH 60%), L/dag	12	
Strømforsøg, W	220	
Nominal strømstyrke (A)	1,65	
Luftmængde, m <sup>3</sup> /t	Høj	250
	Middel	190
	Lav	160
Lydniveau dB(A)	Høj	46
	Middel	44
	Lav	40
Vandbeholderens kapacitet, L	5	
Driftstemperatur, °C	5-35	
Kølemiddel	R290 / 0,068kg	
Kompressor	Stempel	
Nettovægt, kg	13,2	
HEPA filter inkluderet	Ja	
Forfilter	Vaskbart	
Afløbsslangediameter, mm	14	
Afløbsslange inkluderet (Art. 2558)	Nej	
Produktmål (HxBxD), cm	56,5 x 36,5 x 24,5	

\*Bemærk, at værdierne tager udgangspunkt i en affugter uden installeret HEPA filter. Ovennævnte tekniske data er kun til reference. Vi forbeholder os ret til at ændre dem uden varsel.

## 11. Service

Har du brug for service, eller er der tale om en garantireklamation, skal du oprette en sag direkte i vores supportsystem. GÅ til hjemmesiden under SUPPORT.

<https://eese-aircare.com/support>

## 12. Garanti

### Begrænset garanti

Vi garanterer, at alle dele er fri for fabriksfejl i materialer og udførelse i en periode på to år fra købsdatoen. Garantien dækker alene materiale- og fabriksfejl, der hindrer produktet i at kunne installeres eller fungere på normal vis. Defekte dele vil blive udskiftet eller udbedret.

Garantien omfatter ikke transportskader, anden brug af produktet end den tiltænkte, skader forårsaget af forkert montage eller forkert brug, skader forårsaget af slag, stød eller andre fejl eller forkert opbevaring.

Garantien bortfalder, hvis brugeren foretager produktændringer.

Garantien omfatter ikke produktafledte skader, skader på ejendom eller driftstab i øvrigt.

Producentens ansvar kan ikke overstige reparation eller udskiftning af defekte dele og omfatter ikke omkostninger til arbejdskraft for at fjerne og geninstallere den defekte del, transportomkostninger til og fra serviceværkstedet og alle andre materialer, der er nødvendige for at foretage reparationen.

### **Denne garanti dækker ikke funktionssvigt eller -fejl som resultat af følgende:**

- Forkert installation drift eller vedligeholdelse af enheden i overensstemmelse med den af os udgivne "Brugerhåndbog", der fulgte med enheden.
- Den håndværksmæssige udførelse af enhver installation af enheden.
- Misbrug, ændring, ulykke, brand, oversvømmelse, lynnedslag, gnavere, insekter, forsømmelighed eller uforudsete handlinger.
- Brug af ikke-fabriksautoriserede dele eller tilbehør i forbindelse med produktet.

### **Ansvarsbegrænsning**

Dette er den eneste garanti, som producenten yder. Ingen er bemyndiget til at udstede andre garantier på vores vegne.

Denne garanti erstatter alle andre garantier, udtrykkelige eller underforståede, herunder, men ikke begrænset til enhver underforstået garanti af egnethed til et bestemt formål og salgbarhed. Vi fraskriver os udtrykkeligt ethvert ansvar for følgeskader, hændelige skader, indirekte skader samt skader forbundet med brud på den udtrykkelige eller underforståede garanti.

Denne garanti giver dig specifikke juridiske rettigheder, der kan variere afhængigt af land.

### Reklamation

Ved evt. reklamation skal gyldig købskvittering fremvises. Læs om oprettelse af garantireklamation i afsnittet SERVICE.

### VIGTIGT!

Hvis du har brug for teknisk hjælp, kontakt vores kundeservice:

**<https://eese-aircare.com/support>**

Vi har specialviden om vores produkter og på området, så du nemt og hurtigt kan få hjælp.

## 13. Ansvarlig bortskaffelse

Dette symbol angiver, at dette produkt ikke skal bortskaffes sammen med almindeligt husholdningsaffald. Dette gælder i hele EU. For at forhindre miljøskader eller sundhedsfarer, der skyldes forkert bortskaffelse af affald, skal produktet afleveres til genbrug, så materialet kan bortskaffes på en ansvarlig måde. Når du genbruger dit produkt, skal du indlevere det til dit lokale indsamlingssted eller kontakte købsstedet. De vil sikre, at produktet bortskaffes på en miljømæssigt forsvarlig måde.



## 14. Advarsel om kølemiddel R290

Apparatet er kun designet til brug med R290-gas (propan) som det tilsigtede kølemiddel.

**Bemærk:** Kølemiddelkredsløbet er forseglet. Kun en kvalificeret tekniker bør forsøge at udføre servicearbejde.

Manglen på lugt indikerer ikke mangel på udslip af gas. Åben ild, rygning eller andre mulige antændelseskilder må ikke anvendes i nærheden af apparatet. Komponentdele er designet til propan og er ikke antændelsesfarlige og ikke gnistdannende. Komponenter må kun udskiftes med identiske reparationsdele.

**Bemærk:** Apparatet må kun installeres i et rum med et mindste gulvareal på 4 m<sup>2</sup>.

R290 er en brandfarlig gas, der er tungere end luft. Dette betyder, at hvis gassen lækker fra enheden, vil koncentrationen være størst ved gulvoverfladen. Dog kan gassen løftes (f.eks. med træk, blæser osv.) til højere niveauer. Den R290 (propan), der bruges i denne enhed, er lugtfri. Brug ikke apparatet i et rum med åben ild, andre højvarmekilder (f.eks. rygning, stearinlys osv.) eller elektriske udladninger. Installer apparatet i et rum, der kan udluftes ved behov og hvor gasakkumulering ikke er mulig.

Hvis der opdages R290 (propan) i rummet, eller hvis der er mistanke om lækage, skal du ikke tillade uautoriserede personer at søge efter årsagen til lækagen. I sådanne tilfælde skal du evakuere alle mennesker fra rummet, åbne vinduerne, forlade rummet og underrette dit lokale brandvæsen om, at der er opstået en propanlækage. Tillad ikke nogen at vende tilbage til rummet, før brandvæsenets indsatsleder eller en autoriseret servicetekniker beslutter, at risikoen er ophørt med at eksistere.



## 15. Forbindelse til WiFi

### App-forbindelse til enheden

Søg efter Appen **TuyaSmart** eller scan følgende QR-kode for at downloade APP'en.



### Trin 1

Søg for, at din telefon er sluttet til din wi-fi derhjemme, og aktiver Bluetooth. Tryk på **+** i øverste højre hjørne af startside for at tilføje enheden.



## Trin 2

Følg vejledningen for at vælge den enhed, der skal konfigureres, og indtast derefter adgangskoden til det trådløse netværk der skal være på 2,4 GHz.

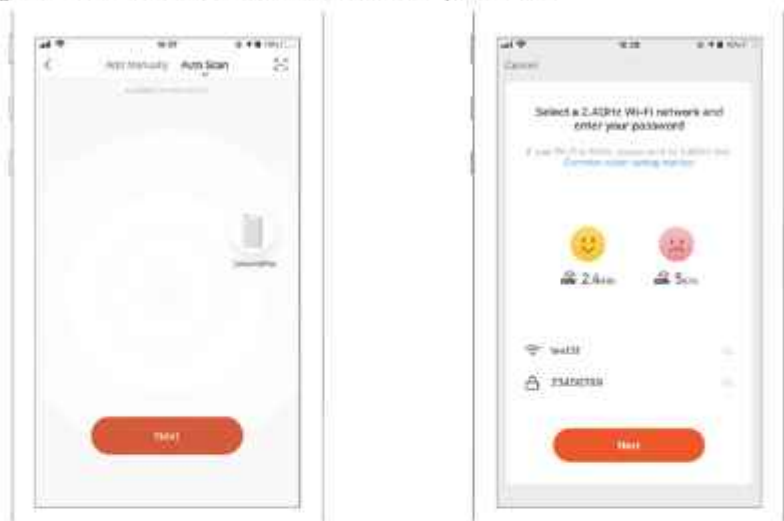

## Trin 3

Afslut opsætningen af forbindelsen for at indstille affugteren med appen.



## Sådan tilføjer du enheden manuelt

### Trin 1

Tryk på **Tilføj enhed** på startside eller **+** tegnet i øverste højre hjørne for at gå til siden Tilføj enhed.

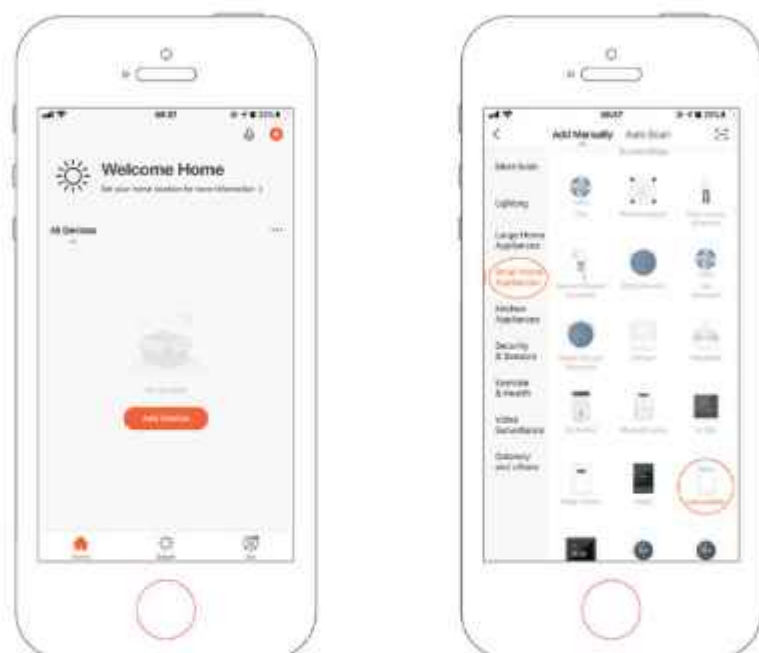

## Trin 2

Bekræft, at indikatoren blinker hurtigt, og indtast wi-fi adgangskoden.

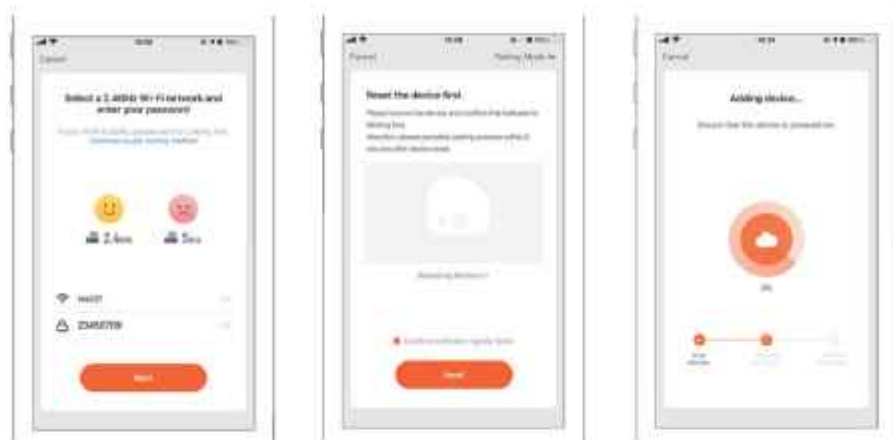

## Trin 3

Afslut opsætningen af forbindelsen for at indstille affugteren med appen.





Läs bruksanvisningen före användning, se motsvarande avsnitt i denna bruksanvisning. Spara den för framtida referens. Vi förbehåller oss rätten till eventuella fel i text eller bilder och eventuella nödvändiga ändringar av tekniska data.



Återvinn oönskade material istället för att kasta dem. Alla apparater och förpackningar ska sorteras och lämnas in på en regional återvinningscentral och bearbetas på ett miljövänligt sätt.



Produkten överensstämmer med tillämpliga europeiska och andra direktiv.



## Innehållsförteckning

1. Säkerhetsföreskrifter .....	27
2. Översikt över komponenter .....	29
3. Kontinuerlig dränering .....	30
4. Före användning .....	31
5. Driftinstruktioner .....	32
6. Rengöring av avfuktaren .....	38
7. Rengöring av förfiltrerramen .....	38
8. Förvaring .....	39
9. Felsökning .....	39
10. Tekniska specifikationer .....	41
11. Kundtjänst .....	42
12. Garanti .....	42
13. Ansvarfull avfallshantering .....	43
14. Varning för köldmedium R290 .....	43
15. Anslutning till WIFI .....	44

## 1. Säkerhetsföreskrifter

### Varning

Denna apparat är endast avsedd för användning i hemmiljö. Annan användning rekommenderas inte av tillverkaren och kan orsaka brand, elektriska stötar eller andra personskador och egendomsskador. Försök aldrig ta isär eller reparera maskinen själv. Apparaten ska installeras i enlighet med nationella ledningsföreskrifter. Maskinen är konstruerad med A-viktad ljudtrycksnivå under 70 dB. Kontrollera spänningen och se till att den uppfyller maskinens tekniska specifikationer. Denna apparat kan användas av barn från 8 års ålder och av personer med nedsatta fysiska, sensoriska eller mentala förmågor eller bristande erfarenhet och kunskap om de har fått handledning eller instruktioner om hur apparaten används på ett säkert sätt och förstår riskerna som det innebär.



Varningar



Våta händer inte tillåtna



Varning

### Strömsladd



Dra inte i strömsladden för att koppla bort enheten från uttaget.



Använd inte apparaten med överbelastad förlängningsladd.

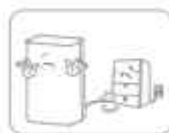

För att undvika säkerhetsrisker får inga tunga föremål placeras på strömsladden.



Använd inte apparaten om hålen i eluttaget inte kan hålla kontakten ordentligt på plats.



Försök inte byta strömsladd, utan kontakta ett auktoriserat servicecenter för reparation.



För att undvika elektriska stötar ska inte kontakten vidröras med våta händer.



Koppla ur produkten direkt om den avger konstiga ljud, lukt eller rök. Dra ut kontakten under åskväder. Koppla ur produkten när den inte används.

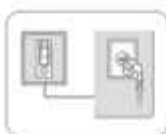

Uttaget måste vara jordat och ordentligt säkrat.

## Placering



För att undvika brand får inte brandfarliga och explosiva föremål placeras runt apparaten.



För att undvika säkerhetsrisker får apparaten inte användas i en swimmingpool eller liknande anläggningar.

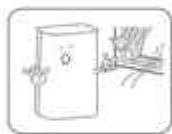

Använd inte apparaten på en dragig plats eller bredvid ett värmeelement eller värmeapparat.



Placera apparaten på en stabil, plan yta. Maskinen måste alltid stå upprätt.

## Under användning

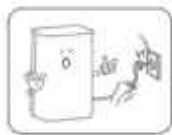

Stäng av strömmen, dra ur strömsladden och se till att vattentanken är tom innan du flyttar avfuktaren.



För att undvika fel ska vatten inte hällas i apparaten.



Barn får inte leka med apparaten. För aldrig in främmande föremål i maskinen.



För att undvika felfunktion får inga tunga föremål placeras på apparaten. Sitt aldrig på produkten.



För att undvika  
felfunktion får  
apparaten inte  
tippas eller  
utsättas för  
kraftiga stötar.



Apparaten får  
inte täckas  
över när den  
används.



För att undvika  
skador eller  
felfunktion ska  
du inte hålla  
händerna för  
luftutloppet.

v

## 2. Översikt över komponenter

### Komponenter

1. Frontkabinett
2. Luftutlopp
3. Kontrollpanel
4. Handtag
5. Förfilterram
6. Utlopp för kontinuerlig dränering
7. Vattentank
8. Strömkabel
9. HEPA filter

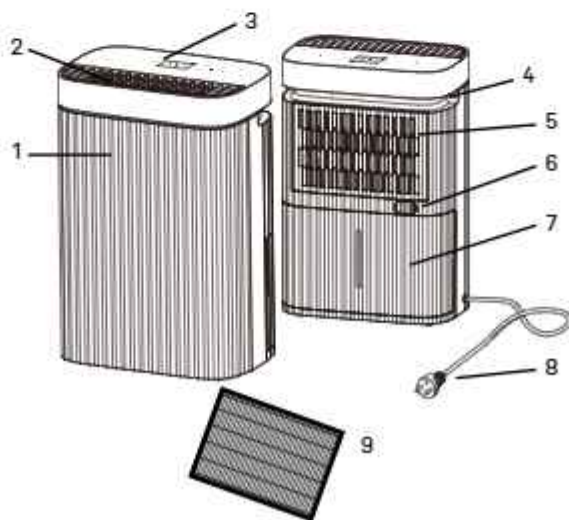

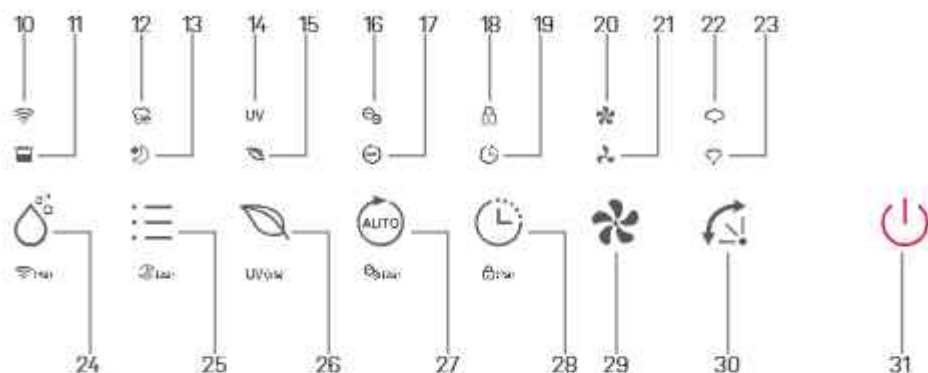

### **Kontrollpanel**

- |                            |                                                |                                  |
|----------------------------|------------------------------------------------|----------------------------------|
| 10. Wi-Fi-indikator        | 20. Indikator för hög fläkthastighet           | 26. Luftreningsknapp / UV-knapp  |
| 11. Full tankindikator     | 21. Indikator för medel fläkthastighet         | 27. Autoknapp / Joniseringsknapp |
| 12. Indikator för torkläge | 22. Auto 110° fläktindikator                   | 28. Timerknapp / Barnlåsknapp    |
| 13. Indikator för nattläge | 23. Auto 70° fläktindikator                    | 29. Häktnapp                     |
| 14. UV-indikator           | 24. Avfuktningsinställningsknapp / Wi-Fi-knapp | 30. Vinkelknapp                  |
| 15. Luftreningsindikator   | 25. Inställningsknapp / Natluftreningsknapp    | 31. På / Av-knapp                |
| 16. Joniseringsindikator   |                                                |                                  |
| 17. Autoindikator          |                                                |                                  |
| 18. Barnlåseindikator      |                                                |                                  |
| 19. Timerindikator         |                                                |                                  |

## **3. Kontinuerlig dränering**

Kontinuerligt dräneringsalternativ gör det enkelt att ta bort uppsamlat vatten istället för att tömma manuellt från vattentanken när miljön har mycket hög luftfuktighet.

1. Ta bort gummiproppen som täcker avloppsslanganslutningen.
2. Anslut en lämplig avloppsslang (14 mm innerdiameter) genom dräneringsutloppet. Se till att slangens änd är ordentligt tät för att förhindra läckage.
3. Se alltid till att dräneringsslangen inte är blockerad eller hindrad så att ett jämnt flöde kan behållas.

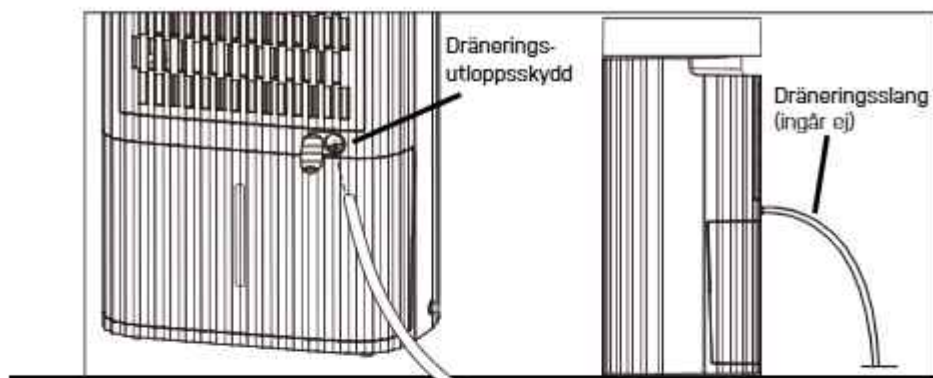

Se till att slangen alltid sluttar nedåt och att den inte är blockerad eller böjd.  
Avloppsslang medföljer ej utan som tilläggsköp. Art. 2558

#### 4. Före användning

- Se efter om avfuktaren har några transportskador. Vid skada bör du kontakta vår eeese servicelinje omedelbart.
- Placera avfuktaren i upprätt läge på en stabil, plan yta.
- Se till att nätkabeln är lättillgänglig och inte skadas av vassa kanter eller krossas på något sätt under användning.
- Se till att avfuktaren är på ett säkert avstånd minst 50 cm från en vägg eller möbler och att det finns luftutrymme på alla sidor.

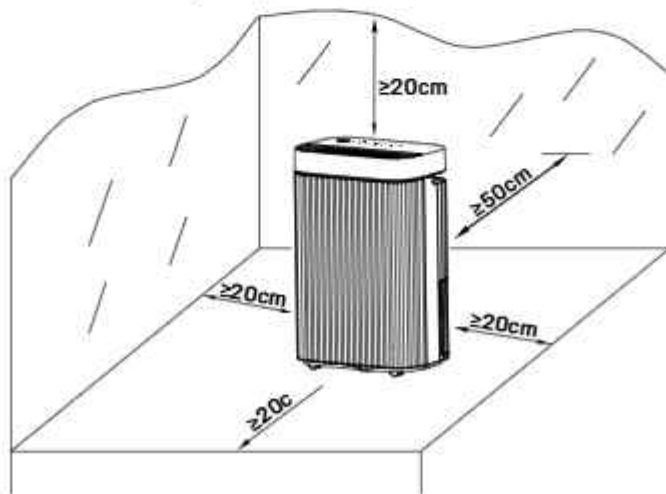

- Maskinen måste stå upprätt i minst 1 timme innan den används för första gången.
- Om någon del av ditt hus lider av svår luftfuktighet kan avfuktaren placeras där först och sedan flyttas till en annan del av huset senare.
- Strömförsörjningen måste motsvara det nominella värdet på typskylten, och eluttaget måste vara jordat.
- Se till att vattentanken är korrekt monterad innan avfuktaren sätts på.
- Om avfuktaren stängs av och sedan slås på igen omedelbart tar det cirka tre minuter att nå full effekt (kompressorn är åter igång).
- Om avfuktaren stängs av genom ett strömavbrott slås den automatiskt på igen när strömmen har återställts.
- Avfuktaren fungerar bäst vid normal rumstemperatur. Effektiviteten av avfuktningen minskar vid omgivningstemperaturer under 15 °C, eftersom enheten använder luftens värme för att avfukta.
- Slå på strömmen och kör apparaten enligt instruktionerna nedan.

## 5. Driftinstruktioner

### Slå på/stäng av enheten



1. Anslut nätkabeln till uttaget.
2. Tryck på **strömbrytaren (A)** en gång för att slå på enheten. Som standard körs den i manuellt avfuktningläge.
3. Tryck på **strömknappen** en gång till för att stänga av enheten.

### Fuktighetsinställningsstyrning



Tryck på **fuktighetsinställningsknappen (A)** för att välja önskad maximal fuktighetsnivå mellan följande CO-30%-35%-40%-45%-50%-55%-60%-65%-70%-75%-80%-CO. CO står för kontinuerlig non-stop avfuktning. Om du väljer en av procentsatserna kommer enheten att köras tills den nivån nås. Och om luftfuktigheten är under den valda procentsatsen kommer enheten inte att fungera.

När fuktigheten i rummet sjunker under det inställda värdet, stänger avfuktaren av automatiskt. Avfuktaren startar om automatiskt när fuktigheten överstiger det inställda värdet.



Om den omgivande luftfuktigheten är lägre än 30 % visar displayen LO 

Om den omgivande luftfuktigheten är högre än 90 % visar displayen HI 

### Timerinställning



När enheten är påslagen, tryck på **timer-knappen (A)** och välj mellan 1-24 timmar för att välja önskad timertid innan automatisk avstängning. Timerindikatorn kommer att aktiveras på displayen.

### UV-sterilisering



Tryck på **luftreningsknappen (A)** i två sekunder för att aktivera UV-funktionen. **UV-indikatorn (B)** visas på skärmen. UV-C ljus eliminerar bakterier och virus från luften som passerar genom avfuktaren.

### WIFI-funktion



Tryck på **fuktighetsinställningsknappen (A)** i två sekunder för att aktivera WIFI-funktionen och gå in i distributionsnätverksläget. Under nätverkskonfigurationen blinkar **WIFI-indikatorn (B)** och efter att WIFI har anslutits är ikonen på.



Se avsnittet Anslutning till WIFI nedan för detaljerade inställningar.

Tryck på **fuktighetsinställningsknappen** i två sekunder för att koppla bort från WIFI.

### Klädtorkningsläge



Tryck på **inställningsknappen (A)** tills indikatorn för **klädtorkning (B)** visas på displayen.

Enheten kör kontinuerlig avfuktning med hög fläkthastighet i 6 timmar och stängs sedan av automatiskt.

### Nattläge



Tryck på **inställningsknappen (A)** tills indikatorn för **nattläge (B)** visas på displayen. Efter 10 sekunder släcks alla indikatorlampor.

I viloläge fungerar enheten med låg fläkthastighet.



Tryck på valfri knapp för att väcka enheten och fortsatt använda den som vanligt.

### Nattluftreningsläge



Tryck på **inställningsknappen (A)** i 2 sekunder för att aktivera **nattluftreningsläget (B)**, **og nattlägesindikatorn (C)** och **luftreningsläget (D)** visas på displayen.

Enheten körs med låg fläkthastighet utan avfuktning och renar endast luften.

Efter 10 sekunder släcks alla indikatorlampor.



Tryck på valfri knapp för att väcka enheten och fortsatt använda den som vanligt. Joniserings- och UV-funktionerna kan stängas av i detta läge.

### Luftreningsläge



Tryck på **luftreningsknappen (A)**. Indikatorerna för **luftrening (B)**, **UV (C)** och **jonisering (D)** visas på displayen. Enheten körs med medel fläkthastighet utan avfuktning och rensar endast luften. Om avfuktaren slutar fungera stängs även luftreningsfunktionen av.



Joniserings- och UV-funktionerna kan stängas av i detta läge.

### Inbyggd jonisator



Jonisatorn skapar negativa joner som binder sig till positivt laddade partiklar som damm, bakterier, pollen, rök och andra allergener.

Dessa partiklar bildar större molekyler som faller till marken eftersom de inte längre kan sväva i luften.

Tryck och håll in **autoknappen (A)** i 2 sekunder för att aktivera jonisatorfunktionen. Indikatorn **(B)** visas när funktionen är aktiverad.



Funktionen stängs automatiskt av om fläkten slutar arbeta.

### Barnsäkerhetsfunktion



För att förhindra oavsiktlig användning av små barn är enheten utrustad med en barnsäkerhetsfunktion.

Tryck på **timerknappen (A)** i 2 sekunder för att aktivera eller inaktivera funktionen. Indikatorn **(B)** visas på displayen

### Automatisk avstängning



När vattentanken är full stängs enheten av automatiskt. En **indikator (A)** visas på skärmen och ett larm piper fem gånger.



Om tanken tas bort eller inte är korrekt placerad uppstår samma situation.

I nattläge aktiveras endast indikatorn, utan larm.



A – Dra ut vattentanken



B – Töm ut vattnet



C – Skjut tillbaka vattentanken igen

### Automatisk avfrostning



Enheten har en automatisk avfrostningsfunktion. När rumstemperaturen är för låg stängs kompressorn av och fläkten körs på medel hastighet tills frosten är borta. Inga inställningar kan göras medan **indikator "F" (A)** lyser.

### Fläktvinkel



Tryck på **fläktknappen (A)** för att välja **vinkel (B)** på 70° eller 110°. Fläkten rör sig inom valt område för bättre luftcirkulation och optimal spridning av den avfuktade luften.

### Fläkthastighet



Tryck på **fläktnappen (A)** för att välja **hastighet (B)**: mellan eller hög, beroende på behov.

### Automatiskt avfuktningläge



Tryck på **autoknappen (A)** för att aktivera automatiskt avfuktningläge. **Indikatorn (B)** tänds.

Enheten styrs automatiskt beroende på uppmätt omgivande luftfuktighet enligt nedan:

Omgivande RH%	Kompressor	Fläkthastighet
RH% > 65%	På	Medel
55% < RH% < 65%	På	Låg
RH% < 55%	Av	Lav

RH = Relativ luftfuktighet

### Inbyggd PM2.5-sensor och luftkvalitetsindikator

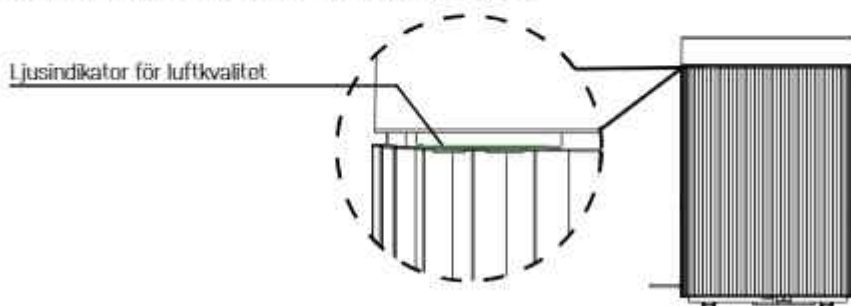

När enheten är påslagen övervakar PM2.5-sensorn luftkvaliteten automatiskt.

Ljusindikatorn ändrar färg beroende på luftkvaliteten.

PM2.5 i µg/m	Luftkvalitet	Färg
0-15	Bra	Grön
16-50	Acceptabel	Bla
>50	Dålig	Röd

### Minnesfunktion

Vid strömavbrott återgår enheten till samma inställningar som innan avbrottet. Driftläge och fuktighetsinställningar bevaras. Timerinställningen återställs inte.

## 6. Rengöring av avfuktaren

Vid regelbunden användning kan filtret bli igensatt av damm och partiklar. För att säkerställa avfuktarens effektivitet rekommenderas att den rengörs minst varannan vecka.



Stäng av enheten och dra ut kontakten från uttaget innan du rengör den.



Rengör höjlet med en mjuk, torr trasa. Dammsug luftavfuktarens luftinlopps- och utloppsgaller. Om enheten är extremt smutsig ska du använda ett mildt rengöringsmedel. Torka av luftrenaren med en lätt fuktad trasa. Ta bort vattentanken och tvätta den för hand med ett mildt rengöringsmedel. Skölj den med rent vatten.

**OBS!** Spraya inte vatten direkt på enheten.

Rengöring och användarunderhåll får inte utföras av barn utan övervakning.

## 7. Rengöring av förfilterramen

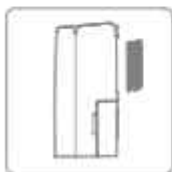

1. Ta bort inloppsramen från baksidan.
2. Tvätta förfilterramen försiktigt i varmt vatten, använd ett mildt rengöringsmedel om det behövs.

**OBS!** Tvätta INTE filtterrmen i diskmaskin.

3. Skölj förfilterramen i rent vatten och låt den torka innan den sätts in igen.
4. Montera tillbaka förfilterramen på enheten.

**OBS!** Använd INTE avfuktaren utan att förfilterramen är på plats.



HEPA-filtret kan inte rengöras och måste bytas ut en gång om året.

## 8. Förvaring

Om avfuktaren inte kommer att användas under en längre tidsperiod ska följande åtgärder vidtas:

4. Dra ut kontakten ur uttaget och töm tanken, se till att tanken är tömd och att avfuktaren är helt torr. Det kan ta ett par dagar.
5. Rengör luftfiltret.
6. Kontrollera att avfuktaren är i perfekt skick för att säkerställa en säker användning av den efter en längre tids förvaring.
7. Packa enheten med lämplig förpackning.
8. Förvara avfuktaren på en dammfri plats och där den inte utsätts för direkt solljus. Helst täckt med ett plastark.

## 9. Felsökning

Kontrollera följande innan du kontaktar Teknisk support.

PROBLEM	MÖJLIG ORSAK	LÖSNING
Avfuktaren slås inte på	Strömmen är inte ansluten.	Sätt i kontakten i vägguttaget
	Vattentanken är full	Töm tanken
	Tanken har inte satts i korrekt	Sätt i tanken
	Den inställda luftfuktighetsnivån har uppnåtts.	Sänk fuktighetsnivån
	Strömkontakten eller sladden skadad	Kontakta ett auktoriserat servicecenter för reparation
Avfuktningskapaciteten är för låg	Apparaten körs för kort tid	Ha tålamod och vänta
	Omgivningstemperaturen eller luftfuktigheten är för låg	Det är normalt att enheten inte avfuktar under dessa förhållanden

Enheten fungerar, men sänker inte den relativa luftfuktigheten tillräckligt mycket	Rummet är för stort	Vi rekommenderar att du använder en avfuktare med högre kapacitet
	Ventilationen är för stark	Minska ventilationen (t.ex. stäng fönster och dörrar)
	Luftfiltret är igensatt	Rengör förfiltteramen
	Inställd luftfuktighet är högre än den omgivande luftfuktigheten	Ställ in luftfuktigheten lägre än den omgivande luftfuktigheten
Luftfuktigheten minskar inte	Avfuktaren har inte använts tillräckligt länge.	Ha tålamod och vänta
	Omgivningstemperaturen är för låg	Sänk omgivningstemperaturen
	Den omgivande luftfuktigheten är för låg	Det här är normalt. Du kan dubbelkontrollera med en hydrometer
	Den omgivande luftfuktighetsnivån är lägre än inställd önskad fuktighetsnivå	Det här är normalt. Du kan dubbelkontrollera med en hydrometer
	Luftfiltteramen är smutsig	Rengör förfiltteramen
Avfuktaren blåser ut varm luft	Den torkade luften leds över värmeslingor innan den blåses in i rummet som en del av avfuktningssprocessen	Detta är normalt, en avfuktare är inte en luftkylare
Vatten på golvet	Det finns restvatten i tanken, och enheten lutades för mycket när den flyttades	Var försiktig när du flyttar tanken
Vatten i tanken flödar över	Vattentanken kan vara skadad	Kontakta vår eese servicelinje
	Flottör för autosensor för vatten är inte på plats Intern avloppspassage är blockerad eller hindrad	
Avfuktaren avger ett högt ljud	Luftfiltret är blockerat eller enheten står på en ojämn yta	Rengör förfiltteramen eller placera enheten på en plan yta
Felkod	E1: Fel i temperatursensorn E2: Fel i fuktighetssensorn E6: Fel på PM2.5-sensorn	Kontakta vår eese servicelinje
"LO" display	Luftfuktigheten är lägre än 30 %	Höj luftfuktigheten
"HI" display	Luftfuktigheten är högre än 90 %	Sänk luftfuktigheten

## 10. Tekniska specifikationer\*

<b>Model Alma artikelnummer</b>		<b>2582</b>
Max arbetsområde m <sup>2</sup>		100
Rekommenderat arbetsområde m <sup>2</sup>		4-70
Wi-Fi		Ja
Timer h		1 - 24
IP-klassning		IPX4
Strömförsörjning		220-240V - 50Hz
Avfuktningsskapacitet (30°C RH 80%), l/dag		20
Avfuktningsskapacitet (27°C RH 60%), l/dag		12
Effektförbrukning, W		220
Märkström (A)		1,65
Luftvolym m <sup>3</sup> /h	Hög	250
	Medel	190
	Låg	160
Bullernivå dB(A)	Hög	46
	Medel	44
	Låg	40
Vattentankens kapacitet, L		5
Arbetstemperatur, °C		5-35
Köldmedium		R290 / 0,068kg
Kompressor		kompressorstämpel
Nettovikt, kg		13,2
HEPA filter ingår		Ja
Förfilter		Tvättbart
Dräneringsslang diameter mm		14
Dräneringsslang ingår (Art. 2558)		Nej
Produktens mått (HxBxD), cm		56,5 x 36,5 x 24,5

\* Observera att värdena baseras på en avfuktare utan installerat HEPA filter.  
Ovanstående tekniska data är endast för referens. Vi förbehåller oss rätten att ändra dem utan förvarning.

## 11. Kundtjänst

Om du behöver service eller vill göra ett garantianspråk måste du skapa ett ärende direkt i vårt supportsystem. Gå till webbplatsen under SUPPORT.

<https://eeese-aircare.com/support>

## 12. Garanti

### Begränsad garanti

Vi garanterar att alla delar är fria från defekter i material och utförande under en period av två år från inköpsdatumet. Garantin täcker endast material- eller tillverkningsfel som förhindrar att produkten kan installeras eller användas på ett normalt sätt. Defekta delar kommer att bytas ut eller lagas.

Garantin täcker inte transportskador, annan användning än vad som är avsett, skador som orsakats av felaktig montering eller felaktig användning, skador som orsakats av stötar eller annat fel, eller av felaktig förvaring.

Garantin blir ogiltig om användaren modifierar produkten.

Garantin omfattar inte produktrelaterade skador, egendomsskador eller generell driftförlust.

Tillverkarens ansvar får inte överstiga reparation eller utbyte av defekta delar och inkluderar inte arbetskostnader för att ta bort och installera om den defekta delen, transportkostnader till och från servicecentret, och allt övrigt material som behövs för att utföra reparationen.

### **Denna garanti täcker inte felfunktioner eller fel på grund av följande:**

- Felaktig installation, drift eller underhåll av enheten på ett sätt som inte följer vår publicerade "Bruksanvisning" som medföljer enheten.
- Felaktigt utförda installationer på enheten.
- Felanvändning, modifiering, olycka, brand, översvämning, blixtnedslag, gnagare, insekter, vårdslöshet eller oförutsedda händelser.
- Användning av ej fabriksauktorerade delar eller tillbehör i samband med produkten.

### **Ansvarsbegränsning**

Detta är den enda garanti som tillhandahålls av tillverkaren. Ingen har rätt att ge några andra garantier för vår räkning.

Denna garanti gäller i stället för alla andra garantier, uttryckliga eller underförstådda, inklusive men inte begränsat till underförstådda garantier för lämplighet för ett visst ändamål och säljbarhet. Vi fransäger oss uttryckligen allt ansvar för följdskador, oförutsedda skador, indirekta förluster eller förlust i samband med brott mot den uttryckliga eller underförstådda garantin.

Denna garanti ger dig specifika juridiska rättigheter vilka kan variera mellan olika länder.

### Reklamationer

I händelse av garantianspråk måste ett giltigt inköpskvitto uppvisas. Läs om att göra ett garantianspråk under avsnittet SERVICE.

### VIKTIGT!

Om du behöver teknisk hjälp – kontakta vår kundtjänst:

<https://eese-aircare.com/support>

Vi har specialistkunskap om våra produkter och området i allmänhet, vilket gör att du kan få hjälp snabbt och enkelt.

## 13. Ansvarsfull avfallshantering



Denna symbol indikerar att denna produkt inte ska kasseras som vanligt hushållsavfall. Detta gäller i hela EU. För att förhindra skada på miljön eller hälsorisker som orsakas av felaktig avfallshantering måste produkten lämnas in för återvinning så att materialet kan kasseras på ett ansvarsfullt sätt. När du återvinner din produkt, ta den till din lokala insamlingsanläggning eller kontakta inköpsstället. De ser till att produkten kasseras på ett miljövänligt sätt.

## 14. Varning för köldmedium R290

Maskinen är endast avsedd för användning med R290 (propan) gas som köldmedium.

**OBS!** Köldmedieslingan är förseglad. Endast en kvalificerad tekniker bör försöka utföra service.

Att du inte känner någon gaslukt betyder inte att det inte finns en gasläcka. Inga öppna lågor, cigaretter eller andra möjliga antändningskällor får användas i närheten av maskinen.

Komponentdelarna är konstruerade för propan och varken tandbenägna eller gnistbildande. Komponentdelar får endast bytas ut mot identiska reparationsdelar.

**OBS!** Maskinen får endast installeras i ett rum med en minsta golvyta på fyra m<sup>2</sup>.

R290 är en brandfarlig gas som är tyngre än luft. Med tanke på detta kommer koncentrationen att vara högst vid golvnivå om gas läcker från enheten. Emellertid kan gasen lyftas (Lex. av drag, fläkt, etc.) till högre nivåer. R290 (propan) som används i denna enhet är luktfri. Använd inte maskinen i ett rum med öppen eld, andra värmekällor (lex. cigaretter, ljus etc.) eller elektriska urladdningar. Installera maskinen i ett rum som kan ventileras vid behov och där gasansamling inte är möjlig.

Om R290 (propan) upptäcks i rummet, eller om det misstänks läckage, får inte obehöriga söka efter källan till läckan. I sådana fall ska du evakuera alla människor från rummet, öppna fönstren, lämna rummet och meddela din lokala brandkår för att informera dem om att ett propanläckage har inträffat. Låt inte någon person återvända till rummet förrän brandkårens befälhavare eller en certifierad servicetekniker beslutar att det inte längre föreligger någon risk.



## 15. Anslutning till WIFI

### Appbindande enhet

Sök efter appen **TuyaSmart** eller skanna följande QR-kod för att ladda ner appen.



### Steg 1

Se till att din telefon är ansluten till din WIFI hemma och slå på Bluetooth. Tryck på **+** i det övre högra hörnet på startsidan för att lägga till enheten.



## Steg 2

Följ instruktionerna för att välja den enhet som ska konfigureras, och ange sedan lösenordet till det trådlösa nätverket som ska vara på 2,4 GHz.

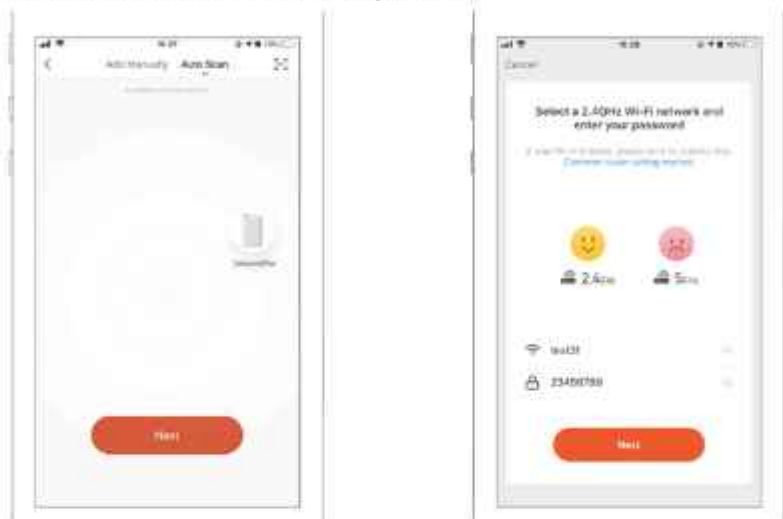

## Steg 3

Stut för anslutningen för att kunna ställa in avfuktaren via appen.



## Lägga till enhet manuellt

### Steg 1

Tryck på **Lägg till enhet** på startsidan eller tryck på **+** i det övre högra hörnet för att gå till sidan Lägg till enhet.

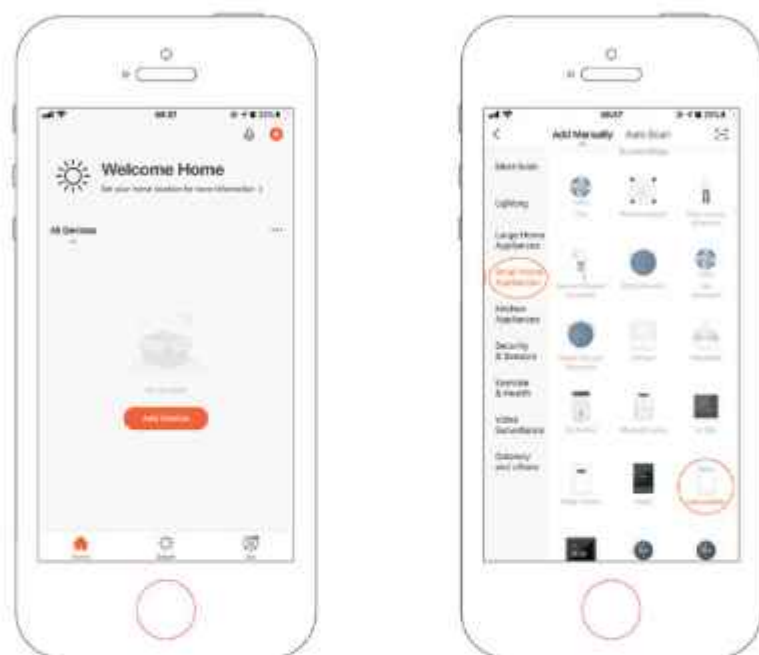

## Steg 2

Bekräfta att indikatorn blinkar snabbt och ange WiFi-lösenordet.

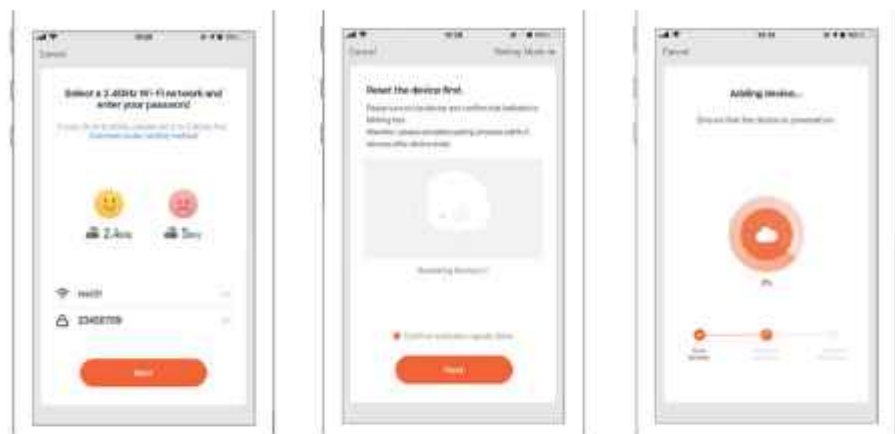

## Steg 3

Slutför anslutningen för att kunna ställa in avfuktaren via appen.





Lue käyttöopas ennen käyttöä, katso tämän käyttöohjeen vastaava kohta. Tallenna se myöhempää tarvetta varten. Pidämme oikeuden teknisiin tai kuviln liittyviin virheisiin ja teknisiin tietoihin mahdollisesti tehtäviin muutoksiin.



Kierrätä ei-toivotut materiaalit niiden hävittämisen sijaan. Kaikki laitteet ja pakkaukset on lajiteltava ja käsiteltävä alueellisessa kierrätyskeskuksessa, ja ne tulee käsitellä ympäristön kannalta hyväksyttävällä tavalla.



Tuote on sovellettavien eurooppalaisten ja muiden direktiivien mukainen.



## Sisällysluettelo

1. Turvallisuusohjeet.....	49
2. Osaluettelo .....	51
3. Jatkuva tyhjennys.....	52
4. Ennen käyttöä.....	53
5. Käyttöohjeet.....	54
6. Ilmankuivaimen puhdistus .....	60
7. Esisuodatinkehysten puhdistus .....	60
8. Varastointi.....	61
9. Vianetsintä.....	61
10. Tekniset tiedot .....	63
11. Huolto .....	64
12. Takuu.....	64
13. Vastuullinen hävittäminen .....	65
14. Kylmäaine R290:n varoitus .....	65
15. Yhteys WIFI-verkkoon.....	66

## 1. Turvallisuusohjeet

### Varoitus

Tämä laite on tarkoitettu käytettäväksi vain kotiympäristössä. Valmistaja ei suosittele mitään muuta käyttöä, koska se voi aiheuttaa tulipalon, sähköiskun tai muun henkilövahingon ja omaisuusvahinkoja. Älä koskaan yritä purkaa tai korjata konetta itse. Laite on asennettava kansallisten johdotusmääräysten mukaisesti. Kone on suunniteltu alle 70 dB:n A-painotetulle äänenpainetasolle. Tarkista jännite ja varmista, että se täyttää koneen tekniset vaatimukset. Yli 8-vuotiaat lapset sekä henkilöt, joiden fyysiset, aistinvaraiset tai henkiset kyvyt ovat alentuneet, tai joilla ei ole riittävää kokemusta tai tietoa, saavat käyttää tätä laitetta vain sillä edellytyksellä, että heitä valvotaan tai että heitä on ohjeistettu laitteen turvallisessa käytössä, ja he ymmärtävät käyttöön liittyvät vaarat.



Varoitukset



Käyttö mairn  
kasin on kielletty



Varoitus

### Virtajohto



Älä irrota laitetta pistorasiasta johdosta vetämällä.



Älä käytä laitetta yliuormitetussa jatkojohdossa.



Älä laita mitään raskaita esineitä virtajohdon päälle, jotta vältät turvallisuusvaarat.



Älä käytä laitetta, jos sen pistorasian reiät eivät pysty kunnolla pitämään pistoketta.



Älä yritä vaihtaa virtajohtoa, vaan ota yhteyttä valtuutettuun huoltokeskukseen korjaamista varten.



Älä kosketa pistoketta mairllä käsillä välttääksesi sähköiskun.



Irrota laite verkkovirrasta välittömästi, jos siitä tulee outoa ääntä, hajua tai savua. Irrota pistoke ukkosmyrskyjen aikana. Irrota tuote verkkovirrasta, kun sitä ei käytetä.

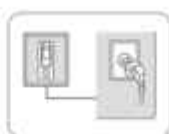

Pistorasia on maadoitettava ja varmistettava asianmukaisesti.

## Sijoitus



Älä aseta syttyviä ja räjähtäviä esineitä laitteen ympärille tulipalon välttämiseksi.



Jotta välttäisit turvallisuusvaarat, älä käytä laitetta uima-altaassa tai vastaavissa tiloissa.

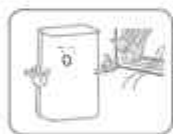

Älä käytä laitetta voivoisessa paikassa tai patterin tai lämmityslaitteen vieressä.



Aseta laite tukevalle ja tasaiselle alustalle. Koneen on aina oltava pystyasennossa.

## Käytön aikana



Katkaise virta ennen ilmankuivaimen siirtämistä, irrota virtajohto ja varmista, että vesisäiliö on tyhjä.



Älä kaada vettä laitteeseen, sillä se saattaa aiheuttaa toimintahäiriöitä.

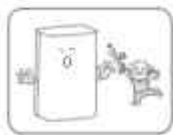

Lapset eivät saa leikkiä laitteella. Älä koskaan työnä vieraita esineitä koneeseen.



Älä aseta laitteen päälle raskaita esineitä toimintahäiriöiden välttämiseksi. Älä koskaan istu tuotteen päällä.



Toimintahäiriön välttämiseksi älä tönäise laitetta tai anna sen altistua voimakkaille iskuille.

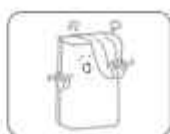

Laitetta ei saa poittaa käytön aikana.



Älä aseta käsiä ilmanaukkoon loukkaantumisen tai toimintahäiriön välttämiseksi.

## 2. Osaluettelo

### Komponentit

1. Etukotelo
2. Ilmanpoistoaukko
3. Ohjauspaneeli
4. Kahva
5. Esisuodattimen kehys
6. Jatkuvan tyhjennyksen poistoaukko
7. Vesisäiliö
8. Virtajohto
9. HEPA-suodatin

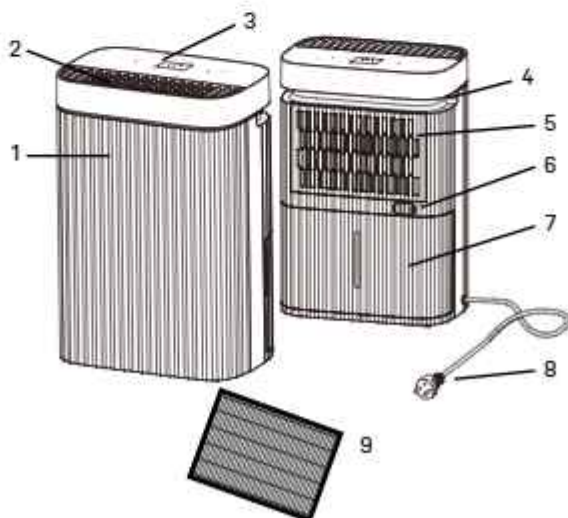

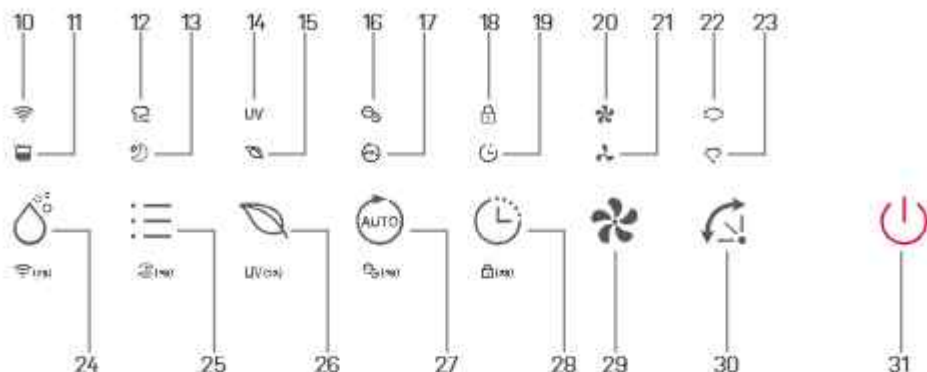

### Ohjauspaneeli

10. WiFi-merkkivalo

11. Täyden säiliön merkkivalo

12. Kuivaustilan merkkivalo

13. Yötilan merkkivalo

14. UV-merkkivalo

15. Ilmanpuhdistuksen merkkivalo

16. Ionisaattorin merkkivalo

17. Automaattinen tilamerkkivalo

31. Virtapainike

18. Lapsilukon merkkivalo

19. Ajustimen merkkivalo

20. Korkean puhallusnopeude merkkivalo

21. Keskitaso puhallusnopeuden merkkivalo

22. Automaattinen 110° puhalluksen merkkivalo

23. Automaattinen 70° puhalluksen merkkivalo

24. Kuivauksen säätöpainike / WiFi-painike

25. Asetuspainike / Yötilanpuhdistustilan painike

26. Ilmanpuhdistus-painike / UV-painike

27. Automaattipainike / Ionisaattoripainike

28. Ajastinpainike / Lapsilukko-painike

29. Puhallinnopous painike

30. Kulmapainike

## 3. Jatkuva tyhjennys

Jatkuva tyhjennysvaihtoehto mahdollistaa kerätyn veden helpon poistamisen sen sijaan, että vesisäiliö tyhjennettäisiin käsin ympäristön ilmankosteuden ollessa hyvin korkea.

1. Irrota tyhjennysletkun liittännän peittävä kumitulppa.
2. Liitä sopiva tyhjennysletku (sisähalkaisija 14 mm) tyhjennysaukon läpi. Vuotojen välttämiseksi varmista, että letku on kunnolla ja tiukasti kiinnitetty.

3. Varmista aina, että tyhjennysletku ei ole tukossa tai sitä ei ole estetty, jotta virtaus pysyy tasaisena.

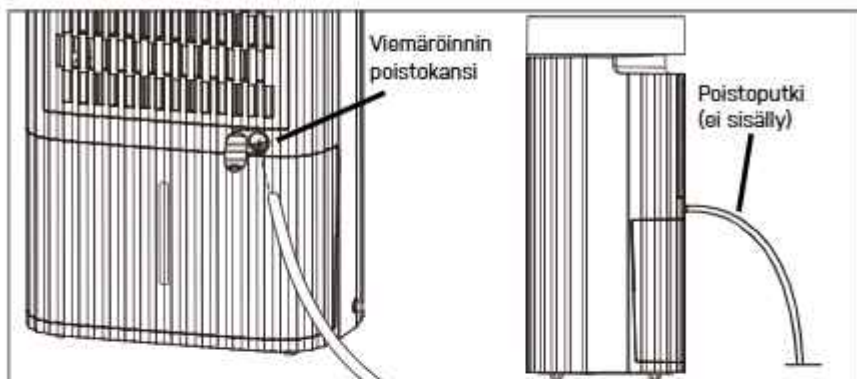

Varmista aina, että putki johtaa alaspäin, ja ettei se ole tukossa tai taittunut. Tyhjennysletku ei sisälly toimitukseen, mutta se on lisäostona. Art. 2558

#### 4. Ennen käyttöä

- Tarkista ilmankuivain kuljetusvaurioiden varalta. Vahingon sattuessa ota heti yhteyttä eeese-palvelulinjaamme.
- Aseta ilmankuivain pystyasentoon tukevalle ja tasaiselle alustalle.
- Varmista, että virtajohtoon pääsee helposti käsiksi ja että terävät reunat eivät vahingoita sitä tai että se ei ole murtunut millään tavalla käytön aikana.
- Varmista, että ilmankuivain on turvallisella etäisyydellä vähintään 50 cm:n päässä seinästä tai huonekalusta ja että sen kaikilla puolilla on vapaata tilaa.

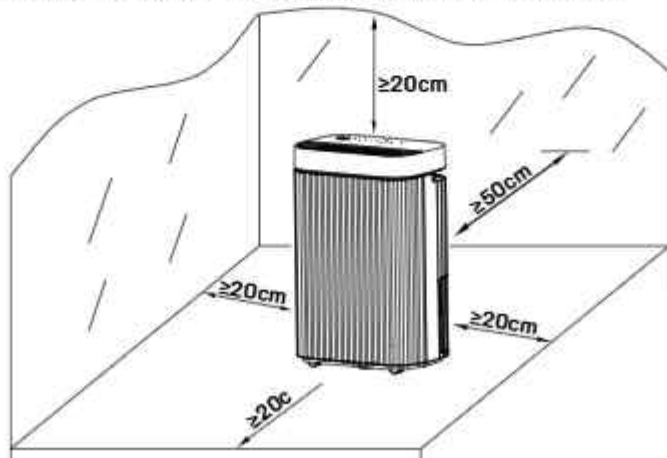

- Koneen on seisottava pystysuorassa vähintään tunnin ajan ennen ensimmäistä käyttökertaa
- Jos jokin talosi osa kärsii voimakkaasta kosteudesta, ilmankuivain voidaan sijoittaa ensin sinne ja siirtää talon toiseen osaan myöhemmin.
- Syöttötehon tulee vastata arvokiven arvoa, pistorasian on oltava maadoitettu.
- Varmista, että vesisäiliö on asennettu oikein, ennen kuin käynnistät ilmankuivaimen.
- Jos ilmankuivaimesta katkaistaan virta ja kytketään sitten heti uudelleen päälle, täyden tehon saavuttaminen kestää noin 3 minuuttia (kompressori toimii uudelleen).
- Jos ilmankuivain kytketään pois päältä virtakatkoksen jälkeen, se käynnistyy automaattisesti uudelleen, kun virta on palautettu.
- Ilmankuivain toimii parhaiten normaalissa huonelämpötilassa. Ilmankuivaimen tehokkuus vähenee, jos ympäröivä lämpötila laskee alle 15 °C, koska laite hyödyntää ilman lämpöä kosteuden poistamiseen.
- Kytke virta päälle ja käytä konetta alla olevien ohjeiden mukaisesti.

## 5. Käyttöohjeet

### Laitteen kytkeminen päälle/pois



1. Liitä virtajohto pistorasiaan.
2. **Paina virtapainiketta (A)** kerran käynnistäaksesi laitteen. Oletuksena se käynnistyy manuaalisessa kosteudenpoistotilassa.
3. Paina virtapainiketta uudelleen sammuttaaksesi laitteen.

### Kosteusasetuksen tarkistus



**Paina kosteustason asetuspainiketta (A)** kerran aktivoitaksesi kosteudenpoistotilan tai valitse haluamasi kosteustaso seuraavista: CO-30%-35%-40%-45%-50%-55%-60%-65%-70%-75%-80%-CO. CO tarkoittaa jatkuvaa kosteudenpoistoa. Jos valitset prosenttiarvon, laite toimii, kunnes asetettu taso on saavutettu. Jos ilmankosteus laskee alle asetetun arvon, laite sammuu. Kun ilmankosteus ylittää asetetun arvon, laite käynnistyy automaattisesti uudelleen.



Jos ympäristön kosteus on alle 30 %, näytössä näkyy "LO"

Jos kosteus ylittää 90 %, näytössä näkyy "HI"

### Ajastimen asettaminen



Kun laite on päällä, **paina ajastinpainiketta (A)** toistuvasti valitaksesi halutun ajan automaattiseen sammutukseen. Vastaava merkkivalo näkyy näytössä.

### UV-toiminto



**Paina ja pidä ilmapuhdistuspainiketta (A)** painettuna kaksi sekuntia aktivooidaksesi UV-toiminnon. **UV-merkkivalo (B)** näkyy näytössä. UV-C-valo tuhoaa bakteerit ja virukset, jotka kulkevat laitteen läpi.

### Wi-fi



**Paina ja pidä kosteustason asetuspainiketta (A)** painettuna 2 sekuntia aktivooidaksesi Wi-Fi-toiminnon ja siirtyäksesi verkkotilaan. Yhteyden muodostamisen aikana Wi-Fi-merkkivalo (B) vilkkuu, ja kun yhteys on muodostettu, symboli palaa jatkuvasti.



Katso lisäasetukset kohdasta "Wi-Fi-yhteyden muodostaminen" alempana.

Paina ja pidä kosteustason asetuspainiketta painettuna 2 sekuntia katkaistaksesi Wi-Fi-yhteyden.

### Pyykinkuivaustila



Paina **asetuspainiketta (A)**, kunnes **pyykinkuivausilmaisin (B)** näkyy näytössä.

Laitte toimii jatkuvassa kosteudenpoistotilassa suurella puhallinnopeudella 6 tunnin ajan ja sammuu sitten automaattisesti.

### Yötila



Paina **asetuspainiketta (A)**, kunnes **yötilan ilmaisin (B)** näkyy näytössä.

10 sekunnin kuluttua kaikki merkkivalot sammuvat.

Yötilassa laite toimii alhaisella puhallinnopeudella.



Paina mitä tahansa painiketta herättääksesi laitteen ja jatka käyttämistä normaalisti.

### Yöilmanpuhdistustila



Paina **asetuspainiketta (A)** 2 sekunnin ajan aktivoitaksesi **yöilmanpuhdistustilan (B)**.

**Yötilan ilmaisin (C)** ja **ilmanpuhdistustila (D)** näkyvät näytössä.

Laitte toimii alhaisella tuulettimen nopeudella ilman kosteudenpoistoa ja ainoastaan puhdistaa ilmaa. 10 sekunnin kuluttua kaikki merkkivalot sammuvat.



Paina mitä tahansa painiketta herättääksesi laitteen ja jatka käyttämistä normaalisti. Ionisointi- ja UV-toiminnot voidaan poistaa käytöstä tässä tilassa.

### Ilmanpuhdistustila



Paina ilmanpuhdistuspainiketta (A). Näytössä näkyvät ilmanpuhdistuksen (B), UV:n (C) ja ionisaation (D) ilmaisimet.

Laitte toimii keskitaso puhallinnopeudella ilman kosteudenpoistoa ja puhdistaa ainoastaan ilmaa. Jos kosteudenpoisto lakkaa toimimasta, myös ilmanpuhdistustoiminto sammuu.



Ionisointi- ja UV-toiminnot voidaan poistaa käytöstä tässä tilassa.

### Sisäänrakennettu ionisaattori



Ionisaattori luo negatiivisia ioneja, jotka sitoutuvat positiivisesti varautuneisiin hiukkasiin, kuten pölyyn, bakteereihin, siitepölyyn, savuun ja muihin allergeeneihin.

Nämä hiukkaset muodostavat suurempia molekyyliä, jotka putoavat maahan, koska ne eivät enää pysy ilmassa.

Paina ja pidä automaattipainiketta (A) painettuna 2 sekunnin ajan aktivoitaksesi ionisaattoritoiminnon. Ilmaisinsä (B) näkyy näytössä, kun toiminto on aktivoitu.



Toiminto sammuu automaattisesti, jos puhallin lakkaa toimimasta.

### Lapsilukko



Estääkseen lasten vahinkokäytön laitteessa on lapsilukkotoiminto.

Paina ajastinpainiketta (A) 2 sekunnin ajan aktivoitaksesi tai deaktivoitaksesi toiminnon. Ilmaisinsä (B) näkyy näytössä.

### Automaattinen sammutus



Kun vesisäiliö on täynnä, laite sammuu automaattisesti. **Ilmais** (A) näkyy näytössä ja hälytys soi viisi kertaa.



Jos säiliö poistetaan tai sitä ei ole asetettu oikein, sama tilanne ilmenee.

Yötilassa vain ilmais aktivoituu, ei hälytystä.



A – Vettä vesisäiliö ulos



B – Tyhjennä vesi



C – Työnnä vesisäiliö takaisin paikalleen

### Automaattinen sulatustoiminto



Laite on varustettu automaattisella sulatustoiminnolla. Kun huonelämpötila on liian alhainen, kompressorin sammuu ja laite toimii keskitasolla puhallinnopeudella, kunnes jää on poistunut. Asetuksia ei voi tehdä, kun \*F\* ilmais (A) palaa.

### Viftefunktion



Paina puhallinpainiketta (A) valitaksesi kulman (B): 70° tai 110°.

Puhallin liikkuu valitun kulman mukaan varmistaakseen paremman ilman kierron ja optimaalisemman kosteudenpoiston jakautumisen.

### Puhallinnopeus



Paina puhallinpainiketta (A) valitaksesi nopeuden (B): keskinopea tai suuri, tarpeen mukaan.

### Automaattinen kosteudenpoistotila

Paina automaattipainiketta (A) aktivoitaksesi automaattisen kosteudenpoistotilan. Ilmaisin (B) syttyy.

Laite toimii automaattisesti mitatun ympäristön kosteuden mukaan seuraavasti:

Ympäristön RH%	Kompressori	Puhallinnopeus
RH% > 65%	Päällä	Keskinopea
55% ≤ RH% ≤ 65%	Päällä	Matala
RH% < 55%	Pois päältä	Matala

RH = Suhteellinen kosteus

### Sisäänrakennettu PM2.5-anturi ja ilmanlaatuvalo

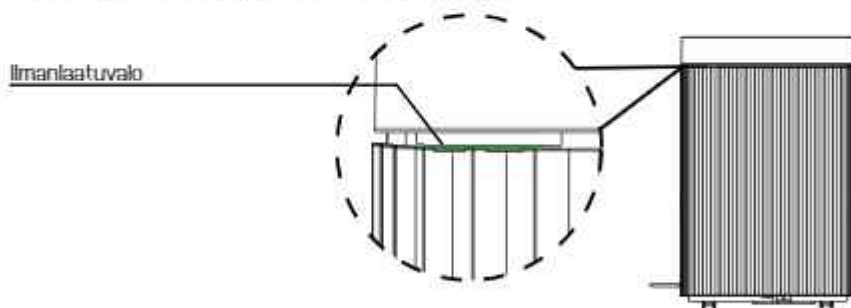

Kun laite on päällä, PM2.5-anturi mittaa automaattisesti ilman laatua. Ilmanlaatuvalo vaihtaa väriä ilmanlaadun mukaan.

PM2.5 i µg/m	Ilmanlaatu	Väri
0-15	Hyvä	Vihreä
16-50	Hyväksyttävä	Sininen
>50	Huono	Punainen

### Muistitoiminto

Sähkökatkoksen jälkeen laite palaa samaan tilaan, jossa se oli ennen katkosta. Toimintatila ja kosteusasetus säilyvät. Ajastinasetusta ei palauteta.

## 6. Ilmankuivaimen puhdistus

Kun suodatinta käytetään säännöllisesti, se voi tukkeutua pölystä ja hiukkasista. Ilmankuivaimen tehokkuuden varmistamiseksi on suositeltavaa puhdistaa yksikkö vähintään kahden viikon välein:



Katkaise laitteesta virta ja irrota pistoke pistorasiasta ennen puhdistusta.



Puhdista kotelo pehmeällä, kuivalla liinalla. Imuroi ilmankuivaimen ilmanotto- ja poistosäleiköt. Jos laite on erittäin likainen, käytä mietoa puhdistusainetta. Pyyhi kosteudenpoistaja kevyesti kostealla liinalla. Irrota vesisäiliö ja pese se käsin miedolla pesuaineella. Huuhtelee se puhtaalla vedellä.

**Huomaa:** Älä suihkuta vettä suoraan laitteeseen.

Lapset eivät saa puhdistaa ja huoltaa laitetta ilman valvontaa.

## 7. Esisuodatinkehyksen puhdistus

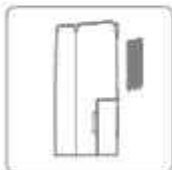

1. Irrota esisuodattimen kehys takaa.
2. Pese esisuodattimen kehys huolellisesti lämpimässä vedessä, käytä mietoa pesuainetta tarvittaessa.

**Huomautus:** ÄLÄ pese esisuodattimen kehystä astianpesukoneessa.

3. Huuhtelee esisuodattimen kehys puhtaalla vedellä ja anna sen kuivua ennen kuin asetat sen takaisin paikalleen.

4. Asenna esisuodattimen kehys takaisin yksikköön

**Huomautus:** ÄLÄ käytä ilmankuivaajaa ilman esisuodattimen runkoa.



**HEPA-suodatinta** ei voi puhdistaa ja se on vaihdettava kerran vuodessa.

## 8. Varastointi

Jos ilmankuivainta ei käytetä pitkään aikaan, tee seuraavat vaiheet:

5. Irrota pistoke pistorasiasta ja tyhjennä säiliö, varmista, että säiliö ja ilmankuivain ovat täysin kuivat. Tämä voi kestää pari päivää.
6. Puhdista ilmansuodatin.
7. Tarkista, että ilmankuivain on täydellisessä kunnossa varmistaaksesi turvallisen käytön pitkän varastoinnin jälkeen.
8. Pakkaa laite sopivaan pakkaukseen.
9. Säilytä ilmankuivain pölyttömässä paikassa ja poissa suorasta auringonpaisteesta. Mieluiten pressulla peitettynä.

## 9. Vianetsintä

Tarkista seuraavat seikat, ennen kuin otat yhteyttä tekniseen tukeseen:

ONGELMA	MAHDOLLINEN SYY	RATKAISU
Ilmankuivain ei käynnisty	Virta ei ole kytketty	Työnnä pistoke pistorasiaan
	Vesisäiliö on täynnä	Tyhjennä säiliö
	Säiliötä ei ole asennettu takaisin oikein	Vaihda säiliö
	Asetettu kosteustaso on saavutettu.	Laske kosteustasoa
	Virtajohto tai johto vaurioitunut	Ota yhteys valtuutettuun huoltokeskukseen korjausta varten
Veden poistokapasiteetti on liian alhainen	Käytön asetettu kesto aika on liian lyhyt	Ole kärsivällinen ja odota
	Ympäristön lämpötila tai kosteus ovat liian alhaisia	On normaalia, että laite ei kuivaa näissä olosuhteissa
Laite toimii, mutta vähentää suhteellista kosteutta riittämättömästi	Huone on liian iso	Suosittellemme, että käytät ilmankuivainta, jonka kapasiteetti on suurempi
	Ilima vaihtuu liian nopeasti	Vähennä ilmanvaihtoa (esim. sulje ikkunat ja ovet)
	Ilmansuodatin on tukossa	Puhdista esisuodatin
	Kosteusasetus on korkeampi kuin ympäristön kosteus	Aseta kosteus alhaisemmaksi kuin ympäristön kosteus

Kosteus ei vähene	Ilmankuivainta ei ole käytetty tarpeeksi pitkää aikaa.	Ole kärsivällinen ja odota
	Ympäristön lämpötila on liian matala	Alenna ympäristön lämpötilaa
	Ympäröivä kosteustaso on liian matala	Tämä on normaalia. Voit tarkistaa uudelleen hydrometrillä
	Ympäristön kosteustaso on alhaisempi kuin haluttu kosteustaso	Tämä on normaalia. Voit tarkistaa uudelleen hydrometrillä
	Ilmansuodattimen kehys on likainen	Puhdista esisuodatin
Ilmankuivain puhaltaa lämmintä ilmaa	Kuivattava ilma johdetaan lämmityskäämien ylle, ennen kuin se puhalletaan huoneeseen osana kosteudenpoistoprosessia	Tämä on normaalia, kuivain ei ole ilmarijäähdytin
Vettä lattialla	Säiliössä on jäännösvettä, ja laitetta on kallistettu liikaa sitä liikutettaessa	Ole varovainen, kun siirät säiliötä
Säiliössä oleva vesi valuu yli	Vesisäiliö voi olla vaurioitunut	Ota yhteyttä eese-palvelupisteeseemme
	Veden automaattisen anturin kelluke ei ole paikallaan	
	Sisäinen viemärikanava on tukossa tai tukossa	
Ilmankuivain on meluisa	Ilmansuodatin on tukossa tai laite on epätasaisella pinnalla	Puhdista esisuodatin tai aseta laite tasaiselle alustalle
Virhekoodi	E1: Lämpötila-anturin virhe E2: Kosteusanturin virhe E6: PM2.5-anturin virhe	Ota yhteyttä eese-palvelupisteeseemme
"LO" display	Ympäristön kosteus on alle 30 %.	Nosta kosteustasoa
"HI" display	Ympäristön kosteus on yli 90 %	Laske kosteustasoa

## 10. Tekniset tiedot \*

<b>Model Alma Art. ei</b>	<b>2582</b>	
Maks. työskentelyala m <sup>2</sup>	100	
Käyttöaluesuositus m <sup>2</sup>	4-70	
Wi-Fi	Ja	
Ajastin, h	1 - 24	
IP-luokitus	IPX4	
Virtalähde	220-240V - 50Hz	
Kosteudenpoistokapasiteetti (vrk (30 °C RH 80 %)	20	
Kosteudenpoistokapasiteetti (vrk (27 °C RH 60 %)	12	
Virrankulutus, W	220	
Nimellisvirta (A)	1,65	
Ilmamäärä m <sup>3</sup> / h	Korkea	250
	Keskifaso	190
	Matala	160
Melutaso dB (A)	Korkea	46
	Keskifaso	44
	Matala	40
Vesisäiliön tilavuus, L	5	
Käyttölämpötila, °C	5-35	
Kylmäaine	R290 / 0,068kg	
Kompressori	Mäntä	
Nettopaino, kg	13,2	
Mukana HEPA-suodatin	Joo	
Esisuodatin	Pestävä	
Tyhjennysletkun halkaisija mm	14	
Tyhjennysletku mukana (Art. 2558)	Ei	
Tuotteen koko (KxLxS), cm	56,5 x 36,5 x 24,5	

\* Huomaa, että arvot perustuvat ilmankuivaimen käyttöön ilman asennettua HEPA-suodatinta.

Edellä mainitut tekniset tiedot ovat vain viitteellisiä. Pidätämme oikeuden muuttaa niitä ilman erillistä ilmoitusta.

## 11. Huolto

Jos tarvitset palvelua tai jos haluat tehdä takuuvaatimuksen, sinun on luotava palvelupyynnöksi suoraan tukijärjestelmäämme. Siirry verkkosivuston kohtaan TUKI.

<https://eese-aircare.com/support>

## 12. Takuu

### Rajoitettu takuu

Takaamme, että missään osassa ei ole materiaali- tai valmistusvikoja kahden vuoden ajan ostopäivästä. Takuu kattaa vain sellaiset materiaali- tai valmistusviat, jotka estävät tuotteen asentamisen tai käytön normaalilla tavalla. Vialliset osat vaihdetaan tai korjataan.

Takuu ei kata kuljetusvaurioita, muuta käyttöä kuin mitä on tarkoitettu, virheellisen kokoonpanon tai virheellisen käytön aiheuttamia vahinkoja, törmäyksen tai muun virheen aiheuttamia vahinkoja tai vääranlaista varastointia.

Takuu mitätöityy, jos käyttäjä muokkaa tuotetta.

Takuu ei kata tuotteeseen liittyviä vahinkoja, omaisuusvahinkoja eikä yleisiä operatiivisia menetyksiä.

Valmistajan vastuu ei voi ylittää viallisten osien korjausta tai korvaamista, eikä se kata työvoimakustannuksia viallisen osan poistamisesta ja uudelleenasettamisesta, kuljetuskustannuksia huoltokeskukseen ja sieltä pois eikä mitään muita korjauksen tekemiseen tarvittavia materiaaleja.

### **Tämä takuu ei kata vikoja tai toimintahäiriöitä, jotka aiheutuvat seuraavista:**

- Yksikön mukana toimitetun, valmistajan julkaiseman "Käyttöoppaan" mukaisen laitteen asennuksen, käytön tai huollon laiminlyöminen.
- Laitteen jokin asennustyö.
- Väärinkäyttö, muuttaminen, onnettomuus, tulipalo, tulva, salamaniisku, jyrssiät, hyönteiset, huolimattomuus tai odottamattomat tapahtumat.
- Muiden kuin valmistajan hyväksymien osien tai tarvikkeiden käyttäminen tuotteessa.

### Vastuun rajoitukset

Tämä on ainoa valmistajan myöntämä takuu. Kukaan ei ole valtuutettu tekemään muita takuita puolestamme.

Tämä takuu korvaa kaikki muut ilmaistut tai epäsuorat takuut, mukaan lukien, mutta ei niihin rajoittuen, kaikki oletukset tiettyyn tarkoitukseen sopivuudesta ja myytävyydestä. Me nimenomaisesti kiistämme kaiken vastuun vällisistä vahingoista, tapaturmavahingoista, epäsuorista menetyksistä tai tappioista oletettua tai ilmaista takuuta koskevien vaateiden osalta.

Tämä takuu antaa ostajalle tiettyjä lakisääteisiä oikeuksia, jotka voivat vaihdella maittain.

### Valitukset

Takuuvaafeissa on esitettävä voimassa oleva ostokuitti. Lue lisätietoja takuuvaatteen esittämiseen PALVELU-osioista.

## TÄRKEÄÄ!

Jos tarvitset teknistä apua – ota yhteyttä asiakaspalveluumme:

<https://eese-aircare.com/support>

Meillä on erikoisosaamista tuotteistamme ja alasta yleensä, joten voit saada apua nopeasti ja helposti.

## 13. Vastuullinen hävittäminen



Tämä symboli osoittaa, että tätä tuotetta ei tule hävittää talousjätteen mukana. Tämä koskee koko EU:ta. Tuote on luovutettava kierrätykseen, jotta materiaali voidaan hävittää vastuullisella tavalla, jotta vältetään virheellisestä jätteenkäsittelystä aiheutuvat ympäristövahingot tai terveysvaarat. Kun kierrätät tuotteemme, vie se paikalliseen keräyspisteeseen tai ota yhteyttä ostopaikkaan. Siellä varmistetaan, että tuote hävitetään ympäristöystävällisellä tavalla.

## 14. Kylmäaine R290:n varoitus

Kone on tarkoitettu käytettäväksi vain siten, että kylmäaineena käytetään R290 (propani) kaasua.

**Huomautus:** Kylmäainesilmukka on suljettu. Vain pätevä tekniikko saa yrittää huoltaa laitetta.

Hajun puute ei osoita vuotaneen kaasun puutetta. Koneen läheisyydessä ei saa käyttää avotulta, savukkeita tai muita mahdollisia sytytyslähteitä. Komponentit on suunniteltu propania varten, ja ne ovat syttymättömiä ja kipinöimättömiä. Komponentit saa vaihtaa vain identtisiin korjausosiin.

**Huomautus:** Koneen saa asentaa vain huoneeseen, jonka lattiapinta-ala on vähintään 4 m<sup>2</sup>.

R290 on ilmaa raskaampaa palavaa kaasua. Tämän perusteella, jos kaasua vuotaa yksiköstä, pitoisuus on suurin maanpinnan tasolla. Kaasu voidaan kuitenkin nostaa korkeammalle (esim. vedon avulla, tuulettimella jne.). Tässä yksikössä käytetty R290 (propani) on hajuton. Älä käytä konetta tilassa, jossa on avotuli, muita korkean tason lämmönlähteitä (esim. Savukkeita, kynttilöitä jne.) tai sähköpurkauksia. Asenna kone huoneeseen, joka voidaan tuulettaa tarvittaessa ja jossa kaasun kertyminen ei ole mahdollista.

Jos huoneessa havaitaan R290:tä (propani) tai epäillään vuotoa, älä anna luvattomien henkilöiden etsiä vuotolähdettä. Tällöin evakoi kaikki ihmiset huoneesta, avaa ikkunat, poistu huoneesta ja ilmoita paikalliselle palokunnalle ja neuvo heitä propanivuodon tapahtumisesta. Älä anna kenenkään palata huoneeseen, ennen kuin palokunnan komentaja tai pätevä huoltotekniikko päättää, että riski on lakannut olemasta.



## 15. Yhteys WIFI-verkkoon

### Laitteen yhdistäminen sovellukseen

Etsi sovellus **TuyaSmart** tai skannaa seuraava QR-koodi sovelluksen lataamista varten.



### Valhe 1

Varmista, että puhelimesi on kytketty kotisi WIFI-verkkoon, ja ota Bluetooth käyttöön. Lisää laite napauttamalla etusivun oikeassa yläkulmassa olevaa + -merkkiä.



## Valhe 2

Noudata ohjeita valitaksesi laite, joka on määritettävä, ja syötä sitten salasana 2,4 GHz:n langattomaan verkkoon.

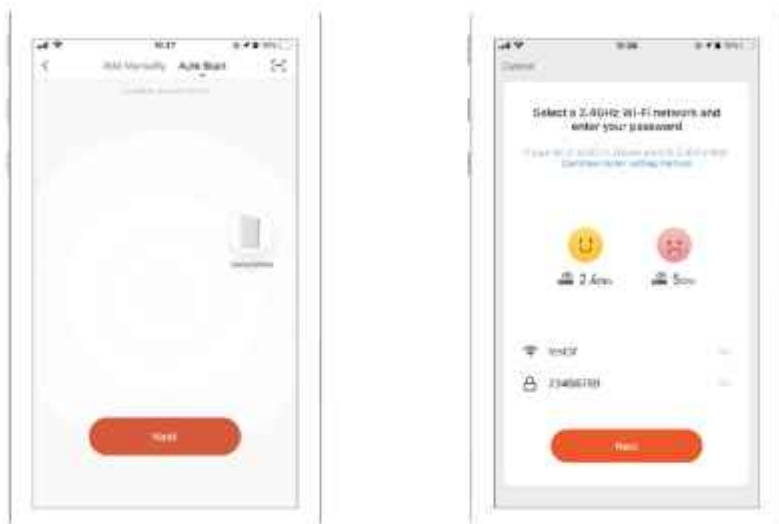

## Valhe 3

Viimeistele verkkoyhteys asettaaksesi ilmankuivaimen sovelluksella.



## Laitteen lisääminen manuaalisesti

### Vaihe 1

Napauta kotisivulla kohtaa **Lisää laite**, tai siirry Lisää laite -sivulle napsauttamalla kohtaa **+** oikeassa yläkulmassa.

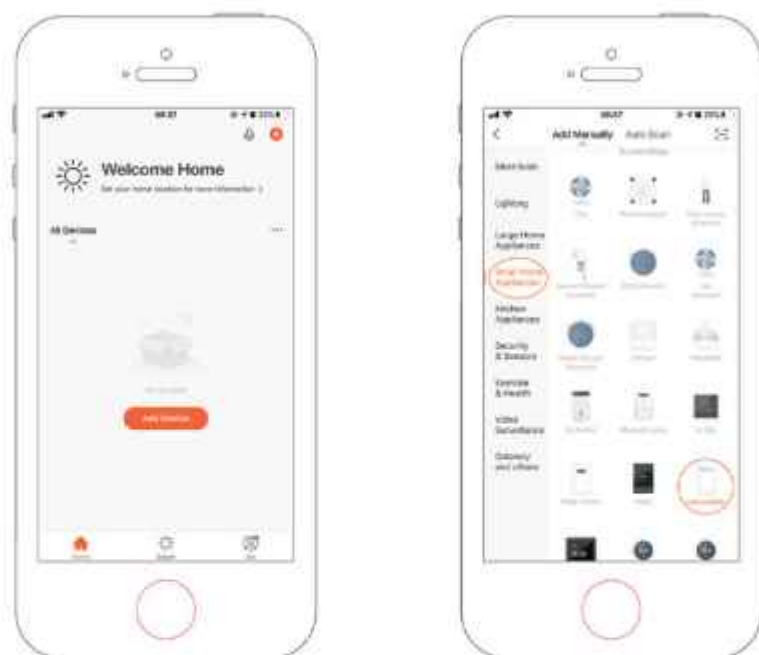

## Vaihe 2

Varmista, että merkkivalo vilkkuu nopeasti ja kirjoita WiFi-salasana.

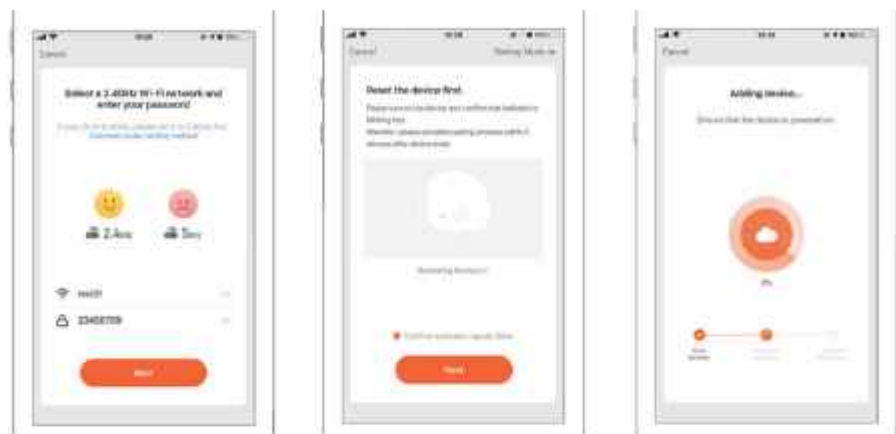

## Vaihe 3

Viimeistele verkkoyhteys asettaaksesi ilmankuivaimen sovelluksella.





Les bruksanvisningen før bruk, se tilsvarende avsnitt i bruksanvisningen. Lagre den for fremtidig referanse. Vi forbeholder oss retten til eventuelle feil i tekst eller bilder og eventuelle nødvendige endringer i tekniske data.



Resirkuler uønskede materialer i stedet for å kaste dem. Alle apparater og emballasje skal sorteres og leveres til miljøstasjon for resirkulering.



Produktet følger gjeldende europeiske og andre direktiver.



## Innholdsfortegnelse

1. Sikkerhetsinstruksjoner .....	71
2. Liste over deler .....	73
3. Kontinuerlig drenering .....	74
4. Før bruk .....	75
5. Driftsinstrukser .....	76
6. Rengjøring av avfukteren .....	82
7. Rengjøring av forfillerrammen .....	82
8. Oppbevaring .....	83
9. Feilsøking .....	83
10. Tekniske spesifikasjoner .....	85
11. Service .....	86
12. Garanti .....	86
13. Ansvarlig avhending .....	87
14. Advarsel om kjølemedium R290 .....	87
15. Tilkobling til WIFI .....	88

## 1. Sikkerhetsinstruksjoner

### Advarsel

Dette apparatet er kun ment for hjemmebruk. All annen bruk anbefales ikke av produsenten og kan forårsake brann, elektriske støt eller annen personskade og materielle ødeleggelser. Prøv aldri å demontere eller reparere maskinen selv. Apparatet skal installeres i henhold til nasjonale forskrifter for kabling. Maskinen er designet for A-vektet lydtryknivå under 70dB. Kontroller spenningen og kontroller at den oppfyller maskinens tekniske spesifikasjon. Apparatet kan benyttes av barn fra 8 år og oppover og personer med nedsatte fysiske, sansemessige eller mentale evner eller mangel på erfaring og kunnskap hvis de er under tilsyn eller har fått anvisning om sikker bruk av apparatet og forstår hvilke farer som er forbundet med bruken.



Forsiktig



Skal ikke berøres med våte hender



Advarsel

### Strømledning



Ikke trekk i strømledningen for å koble enheten fra stikkontakten.



Ikke bruk apparatet med en overbelastet skjøteledning.

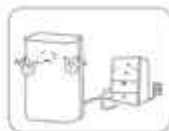

Ikke plasser tunge gjenstander på strømledningen, da det utgjør en sikkerhetsrisiko.



Ikke bruk apparatet hvis støpselet ikke sitter fast i kontakten.



Ikke forsøk å bytte strømledning selv. Ta kontakt med autorisert serviceverksted.



Ikke ta på støpselet med våte hender, da det kan føre til elektrisk støt.



Koble fra produktet umiddelbart hvis det avgir merkelige lyder, lukt eller røyk. Trekk ut støpselet under tordenvær. Koble fra produktet når det ikke er i bruk.

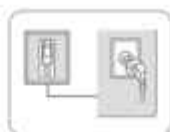

Kontakten må være jordet og forsvarlig sikret.

## Plassering



Ikke plasser brennbare og eksplosive gjenstander rundt apparatet, da det kan føre til brann.

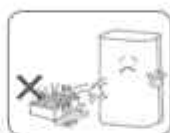

Ikke bruk apparatet i svømmebasseng eller lignende anlegg, da det medfører sikkerhetsrisiko.



Ikke bruk apparatet på et trekkfullt sted eller ved siden av en radiator eller et varmeapparat.



Plasser apparatet på en stabil, flat overflate. Maskinen må alltid stå oppreist.

## Under bruk

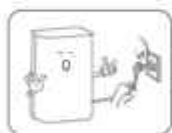

Før du flytter avfukteren, må du slå av strømmen, koble fra strømledningen og sørge for at vannbeholderen er tom.



Ikke hell vann i apparatet, da det kan føre til funksjonsfeil.

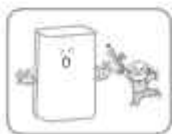

Barn må ikke leke med apparatet. Putt aldri fremmedlegemer inn i maskinen.



Ikke plasser tunge gjenstander på apparatet, da det kan føre til funksjonsfeil. Sitt aldri på produktet.



Ikke velt apparatet eller utsett det for kraftige støt, da det kan føre til funksjonsfeil.

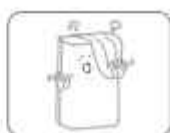

Apparatet må ikke tildekkes når det brukes.



Ikke legg hendene på ventilasjonsåpningen, da det kan føre til skader eller funksjonsfeil.

## 2. Liste over deler

### Komponenter

1. Frontdeksel
2. Luftuttak
3. Kontrollpanel
4. Håndtak
5. Luftfilterramme
6. Kontinuerlig dreneringsutløp
7. Vanntank
8. Strømledning
9. HEPA filter

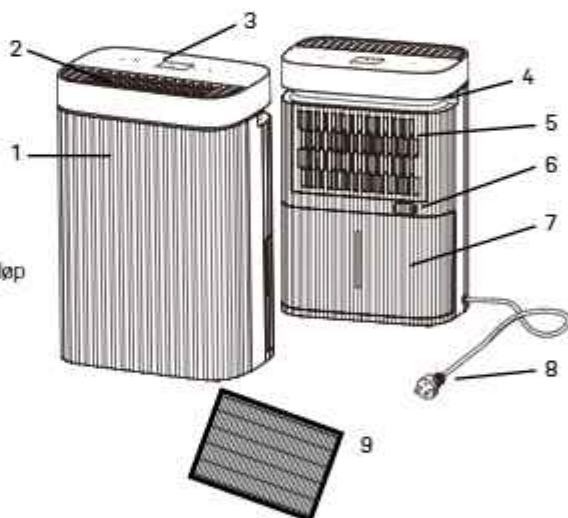

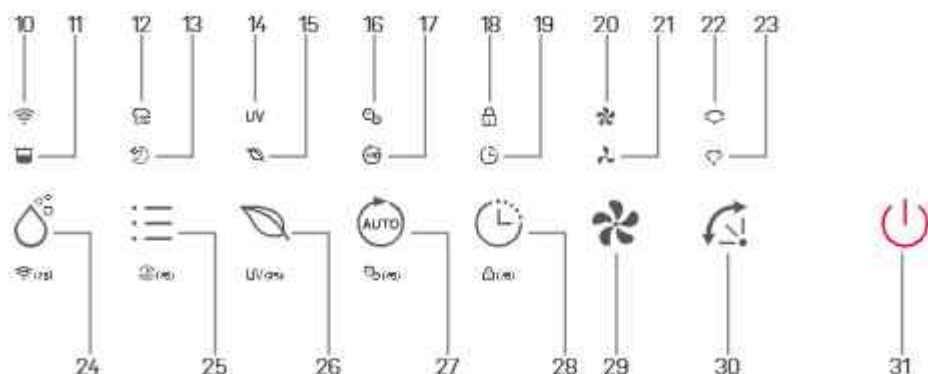

### Kontrollpanel

- 10. WiFi-indikator
- 11. Full tank-indikator
- 12. Indikator for tørkemodus
- 13. Indikator for nattmodus
- 14. UV-indikator
- 15. Luftrenseindikator
- 16. Ioniseringsindikator
- 17. Autoindikator

- 18. Barnesikring indikator
- 19. Tidsurindikator
- 20. Indikator for høy viftehastighet
- 21. Indikator for middels viftehastighet
- 22. Auto 110° vifteindikator
- 23. Auto 70° vifteindikator
- 24. Avfuktingsinnstilling-sknapp / WiFi knapp

- 25. Innstillingsknapp / Nattluftrenseknapp
- 26. Luftrenseknapp / UV-knapp
- 27. Autoknapp / Ioniseringsknapp
- 28. Tidsurknapp / Barnesikringsknapp
- 29. Vifteknapp
- 30. Vinkelknapp
- 31. På / Av-knapp

## 3. Kontinuerlig drenering

Kontinuerlig drenering gjør det enkelt å fjerne oppsamlet vann i stedet for å tømme vanntanken manuelt når omgivelsene har høy luftfuktighet.

1. Fjern gummipluggen som dekker tilkoblingen til avløpsslangen.
2. Koble til en egnet avløpsslange (14 mm innvendig diameter) gjennom dreneringsutløpet. Pass på at slangen er sikkert og stramt festet for å unngå lekkasje.
3. Kontroller alltid at dreneringsslangen ikke er blokkert eller sperret for å opprettholde en jevn strøm.

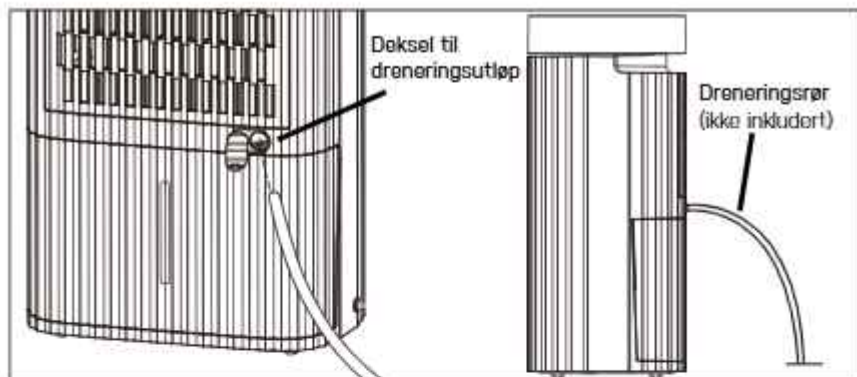

Sørg for at det er fall i slangen, og at den ikke er blokkert eller brettet. Avløpsslange følger ikke med, men som tilleggskjøp. Art. 2558

#### 4. Før bruk

- Kontroller avfukteren for eventuelle transportskader. Ved skade bør du kontakte vår eeese servicelinje umiddelbart.
- Plasser avfukteren stående på et stabilt og flatt underlag.
- Pass på at nettleiningen er lett tilgjengelig og ikke er skadet av skarpe kanter eller ødelagt på noen måte under bruk.
- Sørg for at avfukteren er i sikker avstand med minst 50 cm fra en vegg eller møbler og har luftrom på alle sider.

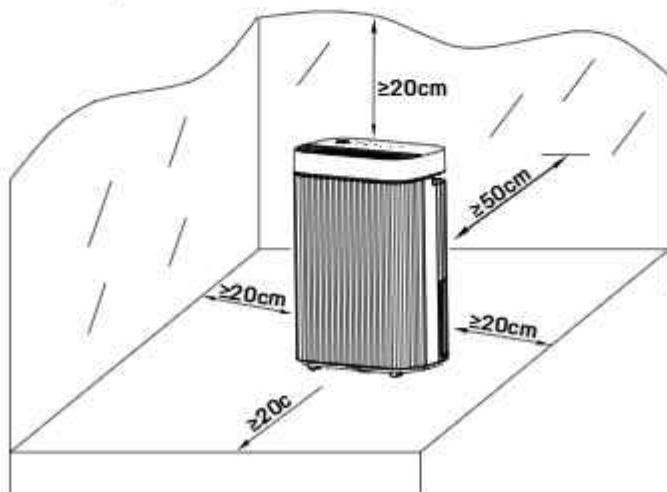

- Maskinen må stå oppreist i minst 1 time før den brukes for første gang
- Hvis det er svært høy luftfuktighet i enkelte deler av huset, kan avfukteren plasseres der først og deretter flyttes til en annen del av huset senere.
- Sørg for at strømtilførselen tilsvarer verdien på merkeplaten, og stikkontakten må være jordet.
- Kontroller at vannbeholderen er riktig montert før avfukteren kan slås på.
- Hvis avfukteren er slått av og deretter slått på igjen umiddelbart, vil det ta omtrent 3 minutter å nå full effekt (kompressor tilbake i drift).
- Hvis avfukteren blir avbrutt av et strømbrudd, slås den automatisk på igjen når strømmen er gjenopprettet.
- Avfukteren fungerer best ved normal romtemperatur. eEffektiviteten av avfuktingen reduseres ved omgivelsestemperaturer under 15 °C, siden enheten utnytter varmen i luften for å avfukke.
- Slå på strømmen og bruk enheten som beskrevet nedenfor.

## 5. Driftsinstrukser

### Slå enheten på/av



1. Koble strømledningen til stikkontakten.
2. Trykk én gang på **strømknappen (A)** for å slå på enheten. Som standard starter den i manuell avfuktingsmodus
3. Trykk på strømknappen igjen for å slå av enheten.

### Kontroll av fuktighetsinnstilling



Trykk én gang på knappen for **fuktighetsinnstilling (A)** for å aktivere avfuktingsmodus eller velg ønsket luftfuktighetsnivå fra CO 30%-35%-40%-45%-50%-55%-60%-65%-70%-75%-80%-CO. CO betyr kontinuerlig avfukting. Hvis du velger en prosentverdi, vil enheten kjøre til det valgte nivået er nådd. Hvis luftfuktigheten synker under den valgte verdien, stopper enheten. Når luftfuktigheten i rommet faller under den innstilte verdien, slår avfukteren seg automatisk av. Den starter automatisk igjen når fuktigheten overstiger verdien



Hvis omgivelsesfuktigheten er under 30 %, vises "L0" på skjermen 

Hvis fuktigheten er over 90 %, vises "H1" 

### Innstilling av timer



Når enheten er på, trykk gjentatte ganger på **timerknappen (A)** for å velge ønsket varighet før automatisk avstenging. Den tilhørende indikatoren vises på skjermen.

### UV funksjon



Trykk og hold inne **luftrensingsknappen (A)** i to sekunder for å aktivere UV-funksjonen. **UV-indikatoren (B)** vises på skjermen. UV-C lys eliminerer bakterier og virus i luften som passerer gjennom enheten

### Wi-fi



Trykk og hold inne knappen for fuktighetsinnstilling (A) i 2 sekunder for å aktivere Wi-Fi og gå til nettverksmodus. Under tilkoblingen blinker Wi-Fi-indikatoren (B), og når Wi-Fi er tilkoblet, lyser symbolet konstant.



Se avsnittet "Tilkobling til Wi-Fi" nedenfor for detaljerte innstillinger.

Trykk og hold inne knappen for fuktighetsinnstilling i 2 sekunder for å koble fra Wi-Fi

### Klestørkingsmodus



Trykk på **innstillingsknappen (A)** til indikatorlampen for **klestørking (B)** vises i displayet.

Enheten kjører kontinuerlig avfukking med høy viftetastighet i 6 timer og slår seg deretter av automatisk.

### Nattmodus



Trykk på **innstillingsknappen (A)** til indikatorlampen for **nattmodus (B)** vises i displayet.

Etter 10 sekunder slukkes alle indikatorlamper.

I nattmodus kjører enheten med lav viftetastighet.



Trykk på en vilkårlig knapp for å vekke enheten og fortsette bruken som normalt.

### Nattluftrensingsmodus



Trykk på **innstillingsknappen (A)** i 2 sekunder for å aktivere **nattluftrensingsmodus (B)**. **Nattmodusindikatoren (C)** og **luftrensingsmodus (D)** vises i displayet. til indikatorlampen for nattmodus (B) vises i displayet.

Enheten kjører med lav viftetastighet uten avfukking og renser kun luften.

Etter 10 sekunder slukkes alle indikatorlamper.



Trykk på en vilkårlig knapp for å vekke enheten og fortsette bruken som normalt. Ioniserings- og UV-funksjonene kan slås av i denne modusen.

### Luftrensingsmodus

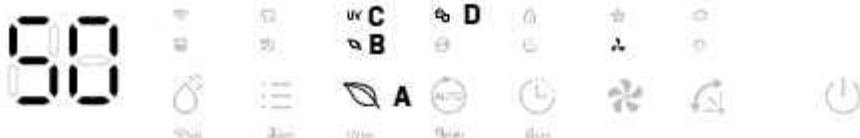

Trykk på **luftrensningsknappen (A)**. Indikatorlampene for **luftrensing (B)**, **UV (C)** og **ionisering (D)** vises i displayet.

Enheten kjører med middels viftehastighet uten avfukking og renser kun luften. Hvis avfukteren stopper, deaktiveres også luftrensningsfunksjonen.



Ioniserings- og UV-funksjonene kan slås av i denne modusen.

### Innebygd ionisator



Ionisatoren genererer negative ioner som binder seg til positivt ladete partikler som støv, bakterier, pollen, røyk og andre allergener.

Disse partiklene samles til større molekyler som faller til bakken fordi de ikke lenger kan holde seg svevende i luften.

Trykk og hold inne **autoknappen (A)** i 2 sekunder for å aktivere ionisatorfunksjonen. **Indikatoren (B)** vises i displayet når funksjonen er aktivert.



Funksjonen deaktiveres automatisk hvis viften slutter å gå.

### Barnesikring



For å forhindre at små barn bruker enheten feil, er den utstyrt med en barnesikringsfunksjon. Trykk på **timerknappen (A)** i 2 sekunder for å aktivere eller deaktivere funksjonen. **Indikatoren (B)** vises i displayet.

### Automatisk avstenging



Når varntanken er full, slår enheten seg automatisk av.  
En indikator (A) vises i displayet og en alarm piper fem ganger.



Hvis tanken fjernes eller ikke er riktig plassert, oppstår samme situasjon.

I nattmodus aktiveres bare indikatoren, uten alarm.



A - Trekk varntanken ut



B - Hold ut vannet



C - Skyv varntanken tilbake igjen

### Automatisk avriming



Enheden har en automatisk avriming. Når romtemperaturen er for lav, slår kompressoren seg av og viften kjører på middels hastighet til isen er borte.  
Det er ikke mulig å gjøre innstillinger mens **indikatorlampen "F" (A)** lyser.

### Viftefunksjon



Tryk på **vifteknappen (A)** for at velge en **viftevinkel (B)** på 70° eller 110°. Viften beveger seg i forskjellige vinkler for bedre luftcirkulasjon og optimal fordeling af den affugtede luft i hele rummet.

### Viftehastighet



Trykk på **viftekontrollen (A)** for å velge **hastighet (B)**: middels eller høy, avhengig av behov.

### Automatisk avfuktingsmodus



Trykk på **autoknappen (A)** for å aktivere automatisk avfuktingsmodus. **Indikatoren (B)** lyser.

Enheten styrer seg automatisk etter målt omgivende luftfuktighet i henhold til tabellen nedenfor:

Omgivende RH%	Kompressor	Viftehastighet
RH% > 65%	På	Middels
55% ≤ RH% ≤ 65%	På	Lav
RH% < 55%	Av	Lav

RH = Relativ luftfuktighet

### Innebygd PM2.5-sensor og indikator for luftkvalitet

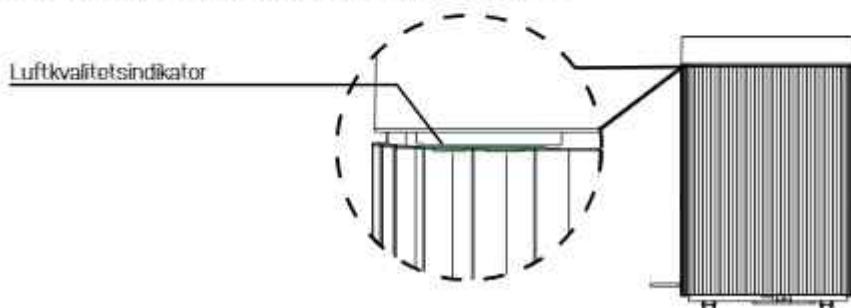

Når enheten er slått på, overvåker PM2.5-sensoren automatisk luftkvaliteten. Lysindikatoren endrer farge etter luftkvaliteten.

PM2.5 i µg/m	Luftkvalitet	Farge
0-15	Bra	Grønn
16-50	Acceptabel	Blå
>50	Dårlig	Rød

### Hukommelsesfunksjon

Ved strømbrudd vil enheten gjenoppta samme innstillinger som før strømmen gikk. Driftsmodus og fuktighetsinnstillinger bevares. Tidsinnstillingen tilbakestilles ikke.

## 6. Rengjøring av avfukteren

Ved regelmessig bruk kan filteret bli fullt av støv og partikler. For å sikre at avfukteren fungerer effektivt, anbefales det å rengjøre enheten minst annenhver uke:



Slå av enheten og trekk ut støpselet før rengjøring.



Rengjør utsiden med en myk og tørt klut. Støvsug luftinntaket og utløpsgitteret på avfukteren. Hvis enheten er ekstra skitten, kan du bruke et skånsomt rengjøringsmiddel. Tørk av luftrenseren med en lett fuktet klut. Fjern vanntanken og vask den for hånd ved bruk av et mildt vaskemiddel. Tørk over med rent vann.

**Merk:** Ikke spray vann direkte på enheten.

Rengjøring og vedlikehold må ikke utføres av barn uten tilsyn.

## 7. Rengjøring av forfilterrammen

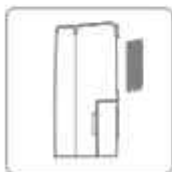

1. Fjern innløpsrammen fra baksiden.
2. Vask forfilterrammen forsiktig i varmt vann, bruk et mildt vaskemiddel om nødvendig.

**Merk:** IKKE vask filterrammen i oppvaskmaskin.

3. Skyll forfilterrammen i rent vann og la den tørke før du setter den inn igjen.
4. Sett forfilterrammen tilbake på enheten.

**Merk:** IKKE bruk avfukteren uten at luftfilterrammen er på plass.



**HEPA-filte**ret kan ikke rengjøres og må skiftes en gang i året.

## 8. Oppbevaring

Hvis avfukteren ikke skal brukes over en lengre periode, gjør du følgende:

1. Trekk ut støpselet og tøm tanken. Påse at tanken og avfukteren er helt tørre. Dette kan ta et par dager.
2. Rengjør luftfilteret.
3. Kontroller avfukteren for å være sikker på at den kan brukes igjen senere.
4. Pakk enheten i egnet emballasje.
5. Oppbevar avfukteren på et støvfritt sted uten direkte sollys. Fortrinnsvis dekket med plast.

## 9. Feilsøking

Kontroller følgende før du kontakter teknisk brukerstøtte.

PROBLEM	MULIG ÅRSAK	LØSNING
Avfukteren vil ikke slå seg på	Strømmen er ikke tilkoblet.	Sett støpselet i stikkkontakten
	Vannbeholderen er full	Tøm tanken
	Tanken er ikke satt inn på riktig måte	Sett inn tanken på nytt
	Det innstilte fuktighetsnivået er nådd.	Senk fuktighetsnivået
	Støpsel eller ledning skadet	Kontakt et autorisert servicesenter for reparasjon
Avfukningskapasiteten er for lav	Driftstiden er for kort	Vær tålmodig og vent
	For lav omgivelsestemperatur eller luftfuktighet	Det er normalt at enheten ikke fjerner fuktighet under disse forholdene
Enheten fungerer, men er ikke effektiv nok	Rommet er for stort	Vi anbefaler at du bruker en avfukter med større kapasitet
	Det er for mye ventilasjon	Reduser ventilasjonen (for eksempel ved å lukke vinduer og dører)
	Forfilteret er tilstoppet	Rengjør forfilteret
	Innstilt luftfuktighet er høyere enn den omgivende fuktigheten	Still luftfuktigheten lavere enn den omgivende fuktigheten

Fuktigheten reduseres ikke	Avfukteren har ikke vært brukt lenge nok.	Vær tålmodig og vent
	Omgivelsestemperaturen er for lav	Reduser omgivelsestemperaturen
	Det omkringliggende fuktighetsnivået er for lavt	Dette er normalt. Du kan dobbeltsjekke med et hydrometer
	Fuktighetsnivået i omgivelsene er lavere enn fuktighetsnivået som er stilt inn	Dette er normalt. Du kan dobbeltsjekke med et hydrometer
	Forfilterrammen er skitten	Rengjør forfilterrammen
Avfukteren blåser ut varm luft	Den tørkede luften går over varmespøler før den blåses inn i rommet igjen – som et ledd i avfuktingen	Dette er normalt, en avfukter er ikke en luftkjøler
Vann på gulvet	Det er vann i tanken, og enheten er vinklet for mye	Vær forsiktig når du flytter tanken
Vann i tanken renner over	Vannbeholderen kan bli skadet	Kontakt vår eese servicelinje
	Flottør for auto vannsensor er ikke på plass	
	Intern dreneringspassasje er blokkert eller sperret	
Avfukteren bråker	Forfilteret er tett, eller enheten står på ujevnt underlag	Rengjør forfilteret, eller plasser enheten på flatt underlag
Feilkode	E1: Feil i temperatursensor E2: Feil i fuktighetssensor E6: PM2.5-sensorfeil	Kontakt vår eese servicelinje
*LO* display	Luftfuktigheten er lavere enn 30 %	Øk fuktighetsnivået
*HI* display	Luftfuktigheten er høyere enn 90 %	Senk fuktighetsnivået

## 10. Tekniske spesifikasjoner\*

<b>Modell Alma Art.nr.</b>	<b>2582</b>	
Maks arbeidsområde, m <sup>2</sup>	100	
Anbefalt driftsområde m <sup>2</sup>	4-70	
WiFi	Ja	
Tidsur, t	1 - 24	
Kapslingsgrad	IPX4	
Strømforsyning	220-240V - 50Hz	
Avfuktingskapasitet (30°C RH 80%), l/dag	20	
Avfuktingskapasitet (27°C RH 60%), l/dag	12	
Strømforbruk, W	220	
Nominell strømstyrke (A)	1,65	
Luftvolum m <sup>3</sup> /t	Høy	250
	Middels	190
	Lav	160
Støynivå dB(A)	Høy	46
	Middels	44
	Lav	40
Vannfankens kapasitet, L	5	
Driftstemperatur, °C	5-35	
Kjølemedium	R290 / 0,068kg	
Kompressor	Stempelkompressorer	
Nettvekt, kg	13,2	
HEPA-filter inkludert	Ja	
Forfilter	Vaskbar	
Dreneringslange diameter mm	14	
Dreneringslange medfølger (Art. 2558)	Nei	
Produktstørrelse (HxBxD), cm	56,5 x 36,5 x 24,5	

\*Merk at verdiene er basert på en avfukter uten installert HEPA-filter.

Disse tekniske dataene er kun ment som referanse. Vi forbeholder oss retten til å endre dem uten ytterligere forvarsel.

## 11. Service

Hvis du trenger service eller har en garantihenvendelse, må du opprette en sak i brukerstøttesystemet vårt. Gå til nettstedet under SUPPORT .

<https://eese-aircare.com/support>

## 12. Garanti

### Begrenset garanti

Vi gir to års garanti mot material- og produksjonsfeil fra kjøpsdato. Garantien dekker bare produksjonsfeil som fører til at produktet ikke kan monteres eller brukes på vanlig måte. Defekte deler vil bli erstattet eller reparert.

Garantien dekker ikke transportskader, annen bruk enn det som er tiltent, skader som skyldes feil montering eller feil bruk, skader som skyldes støt eller andre feil, eller feil oppbevaring.

Garantien gjelder ikke hvis brukeren modifierer produktet.

Garantien dekker ikke produktrelaterte skader, materielle skader eller tapt omsetning.

Produsenten kan ikke holdes ansvarlig for beløp som oversliger kostnaden knyttet til å bytte defekte deler, og garantien dekker ikke kostnader knyttet til å fjerne eller installere den defekte delen, transport til og fra verksted og andre materialer som trengs for å utføre reparasjonen.

### **Garantien dekker ikke feil eller problemer som skyldes følgende:**

- Feil montering, bruk eller vedlikehold som ikke er i tråd med bruksanvisningen som leveres sammen med enheten.
- Installasjon av enheten.
- Misbruk, endring, ulykker, brann, flom, lynnedslag, gnagere, insekter, uaktsomhet eller uforutsette hendelser.
- Bruk av uautoriserte deler eller tilbehør.

### **Ansvarsbegrensning**

Dette er den eneste garantien produsenten gir. Ingen kan utstede andre garantier på vegne av oss.

Denne garantien erstatter alle andre garantier, inkludert, men ikke begrenset til, underforståtte garantier om egnethet for bestemte formål og salgbarhet. Vi fraskriver oss all ansvar for følgeskader, utilsiktede skader, indirekte tap eller tap som følge av brudd på garantien.

Denne garantien gir deg juridiske rettigheter som kan variere fra land til land.

### **Klager**

Ved garantikrav må du fremvise gyldig kvittering. Les om garantikrav under SERVICE.

## VIKTIG!

Hvis du trenger teknisk bistand, kontakt vår kundeservice:

<https://eese-aircare.com/support>

Vi er spesialister på produktene våre og fagfeltet generelt, så du får raskt hjelp.

## 13. Ansvarlig avhending

Dette symbolet indikerer at dette produktet ikke skal kastes sammen med vanlig husholdningsavfall. Dette gjelder i hele EU. For å forhindre skade på miljøet eller helsefarer forårsaket av feil avfallshåndtering, må produktet leveres inn til resirkulering slik at materialet kan kastes på en ansvarlig måte. Når du resirkulerer produktet, ta det med til det lokale innsamlingsanlegget eller ta kontakt med kjøpsstedet. De vil sørge for at produktet kastes på en miljøvennlig måte.



## 14. Advarsel om kjølemedium R290

Maskinen er kun konstruert for bruk med R290(propan)-gass som angitt kjølemedium.

**Merk:** Kjølemiddelskretsen er forseglet. Bare en kvalifisert tekniker skal utføre service.

Mangelen på lukt betyr ikke nødvendigvis at det ikke har lekket gass. Ingen åpne flammer, sigaretter eller andre mulige antennelseskilder bør brukes i nærheten av apparatet. Komponentdeler er konstruert for propan og uten insentiv og uten å danne gnister. Komponentdeler skal kun skiftes ut med tilsvarende reservedeler.

**Merk:** Maskinen må kun installeres i et rom med et minimum gulvareal på 4m<sup>2</sup>.

R290 er en brennbar gass som er tyngre enn luft. På denne bakgrunn, hvis gassen lekker fra enheten, vil konsentrasjonen være høyest på bakkenivå. Gassen kan imidlertid løftes (f.eks. ved trekk, vifte osv.) til høyere nivåer. R290 (propan) som brukes i denne enheten har ingen lukt. Ikke bruk maskinen i et rom med åpen flamme, andre varmekilder på høyt nivå (f.eks. sigaretter, stearinlys osv.) eller elektriske utladninger. Installer maskinen i et rom som kan ventileres når det er nødvendig og hvor gassakkumulering ikke er mulig.

Hvis det oppdages R290 (propan) i rommet, eller en lekkasje mistenkes, må du ikke tillate uautoriserte personer å søke etter kilden til lekkasjen. I slike tilfeller kan du evakuere alle personer fra rommet, åpne vinduene, forlate rommet og varsle det lokale brannvesenet for å informere dem om at det har oppstått en propanlekkasje. Ikke la noen komme tilbake til rommet før ansvarshavende i brannvesenet eller en sertifisert serviceingeniør bestemmer at det ikke lenger foreligger noen risiko.



## 15. Tilkobling til WIFI

### Koble til enheten via appen

Søk etter App **TuyaSmart** eller skann følgende QR-kode for nedlasting av APPEN.



### Trinn 1

Kontroller at telefonen er koblet til WIFI hjemme, og slå på Bluetooth. Trykk på + øverst til høyre på hjemmesiden for å logge til enheten.



### Trinn 2

Følg instruksjonene for å velge enheten som skal konfigureres, og angi deretter passordet for det trådløse nettverket som skal være på 2,4 GHz.

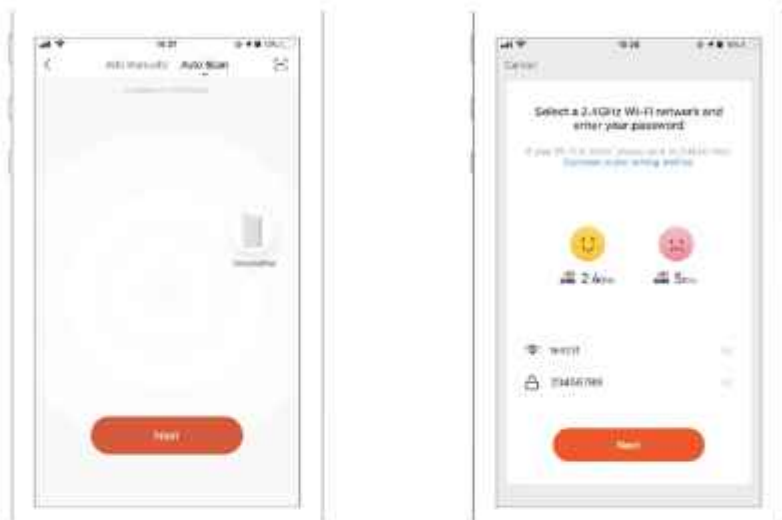

### Trinn 3

Ferdigstill tilkoblingen for å stille inn avfukteren med appen.



## Legg til enheten manuelt

### Trinn 1

Klikk på **Legg til enhet** på hjemmesiden eller + tegnet øverst i høyre hjørne for å gå til «Legg til enhet»-siden.



### Trinn 2

Bekreft at indikatoren blinker raskt og tast inn WiFi passordet.

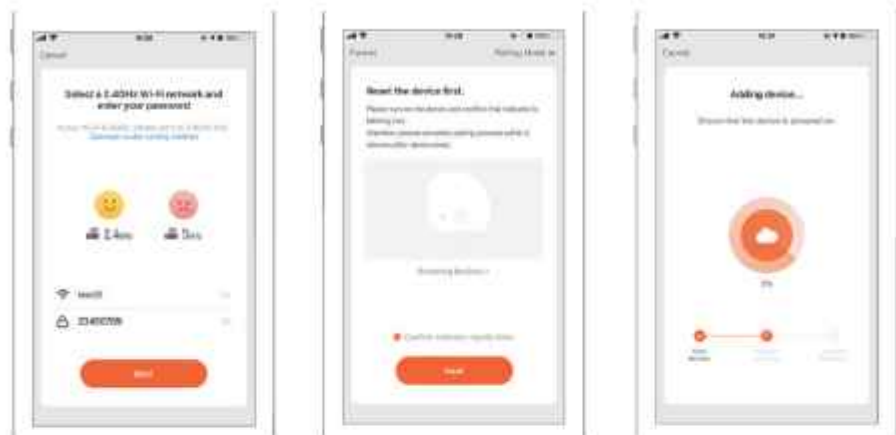

### Trinn 3

Ferdigstill tilkoblingen for å stille inn avfukteren med appen.

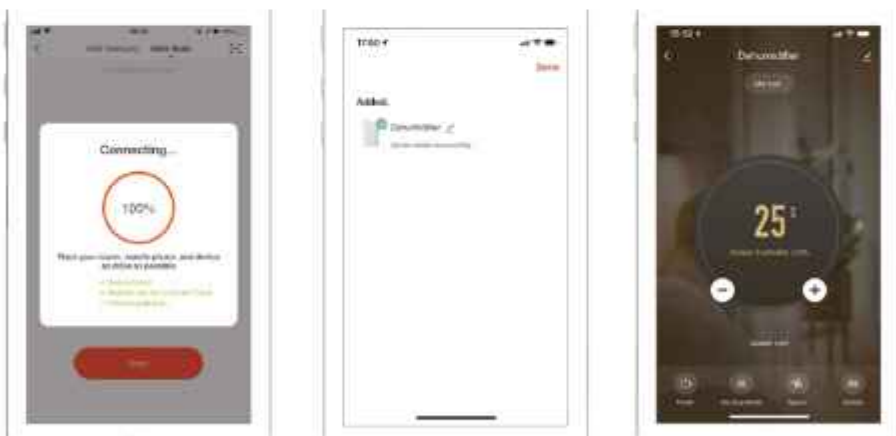



Please read the user manual before any use, refer to the corresponding section in this user manual. Save it for future reference. We reserve the right for any error in text or images and any necessary changes made to technical data.



Recycle unwanted materials instead of disposing of them. All appliances and packaging should be sorted and tendered at a regional recycling centre and be processed in an ecological manner.



The product conforms to the applicable European and other directives.



## Table of Contents

1. Safety Instructions .....	93
2. Parts List .....	95
3. Continuous Drainage .....	96
4. Prior to Operation .....	97
5. Operation Instructions .....	98
6. Cleaning the dehumidifier .....	104
7. Cleaning the Pre Filter Frame .....	105
8. Storage .....	105
9. Trouble Shooting .....	105
10. Technical Specifications .....	107
11. Service .....	108
12. Warranty .....	108
13. Responsible Disposal .....	109
14. Warning on Refrigerant R290 .....	109
15. Connection to WIFI .....	110

## 1. Safety Instructions

### Warning

This appliance is intended for use in a domestic environment only. Any other use is not recommended by the manufacturer and may cause fire, electrical shocks or other person injury and property damage. Never try to dismantle or repair the machine yourself. The appliance shall be installed in accordance with national wiring regulations. The machine is designed A-weighted sound pressure level below 70dB. Check the voltage and make sure it meets the technical specification of the machine. This machine can be used by children aged from 8 years and above and persons with reduced physical, sensory or mental capabilities or lack of experience and knowledge if they have been given supervision or instruction concerning use of the appliance in a safe way and understand the hazards involved.



**Cautions**



**Wet hands not allowed**



**Warning**

### Power Cord



Do not pull the power cord in order to unplug the device from the socket.



Do not use the appliance in overloaded extension cord.



Do not put any heavy objects on the power cord in order to avoid safety hazard.



Do not use the appliance if its socket holes cannot firmly hold a plug.



Do not attempt to change the power cord, contact the authorized service center for repair.



Do not touch the plug with wet hands in order to avoid electric shock.



Unplug the product immediately if it emits strange noises, odours or smoke. Please pull out the plug during lightning storms. Unplug the product when it is not in use.

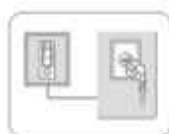

The socket has to be earthed and appropriately secured.

### Placement



Do not put flammable and explosive objects around the appliance in order to avoid fire.



Do not use the appliance in swimming pool or similar facilities in order to avoid safety hazard.



Do not use the appliance in a draughty place or next to a radiator or heating appliance.



Place the appliance on a stable, flat surface. The machine must always stand upright.

### During Use

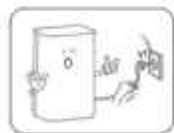

Before moving the dehumidifier please turn off the power, unplug the power cord and make sure that the water tank is empty.



Do not pour water into the appliance in order to avoid malfunction.

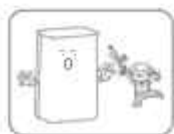

Children shall not play with the machine. Never insert foreign objects into the machine.



Do not put any heavy objects on the appliance in order to avoid malfunction. Never sit on the product.



Do not push the appliance over or let the appliance suffer strong impact in order to avoid malfunction.

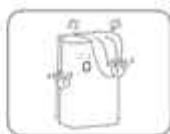

The appliance must not be covered when being used.



Do not put hands on the air outlet in order to avoid injury or malfunction.

## 2. Parts List

### Components

1. Front casing
2. Air outlet
3. Control panel
4. Handle
5. Pre-filter
6. Continuous drainage outlet
7. Water tank
8. Power cord
9. HEPA filter

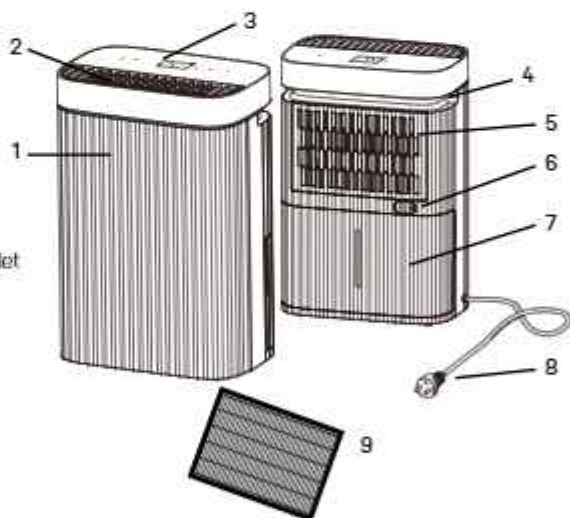

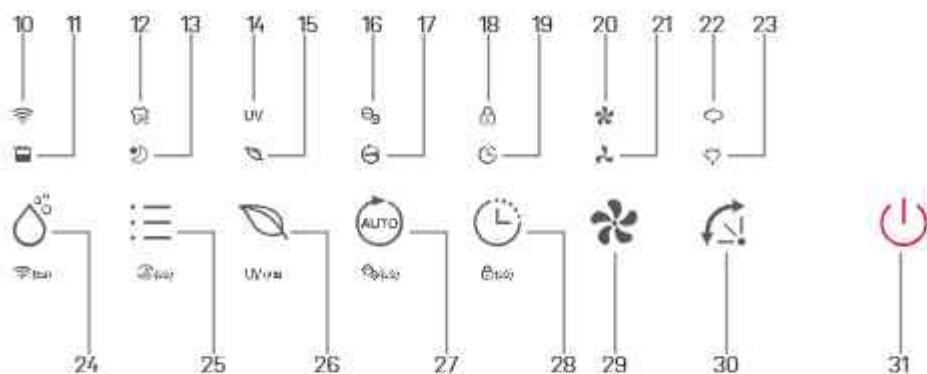

### Control panel

- 10. WiFi indicator
- 11. Full tank indicator
- 12. Dry mode indicator
- 13. Night mode indicator
- 14. UV indicator
- 15. Air purification indicator
- 16. Ionisation indicator
- 17. Auto indicator
- 18. Child lock indicator
- 19. Timer indicator
- 20. High fan speed indicator
- 21. Medium fan speed indicator
- 22. Auto 110° fan indicator
- 23. Auto 70° fan indicator
- 24. Dehumidifying setting button / WiFi button
- 25. Setting button / Night air purification mode button
- 26. Air purification button / UV button
- 27. Auto button / Ionisation button
- 28. Timer button / Child lock button
- 29. Fan button
- 30. Louver angle button
- 31. Power button

## 3. Continuous Drainage

Continuous drainage option allows easy removal of collected water instead of manually emptying from the water tank when the environment is very high humidity.

1. Remove the rubber plug covering the drain hose connection.
2. Connect a suitable drain hose (14mm inner diameter) through the drainage outlet. Ensure that the hose is secure and tight to prevent leakage.
3. Always make sure the drainage hose is not blocked or obstructed to maintain a smooth flow.



Please always make sure the pipe is going downhill, and is not blocked or kinked. Drain hose is not included, but as a extra purchase. Art. no. 2558

#### 4. Prior to Operation

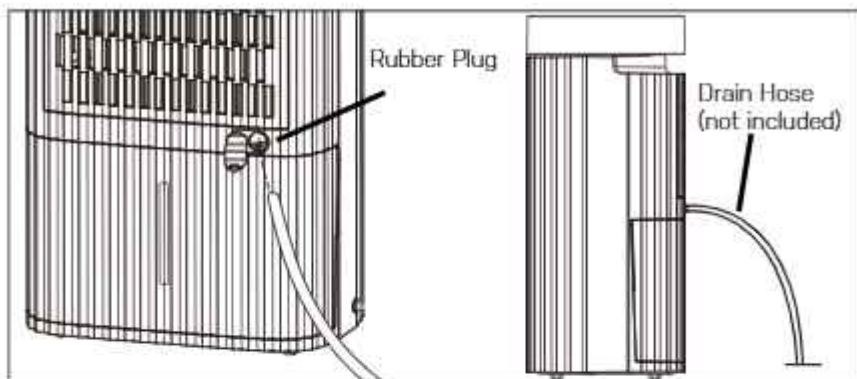

- Check the dehumidifier for any transport damage. In case of damage, you should contact our eeese service line immediately.
- Place the dehumidifier in an upright position on a stable, flat surface.
- Make sure that the mains lead is easily accessible and is not damaged by sharp edges or is crushed in any way during use.
- Ensure the dehumidifier is at a safe distance at least 50 cm away from a wall or furniture and has air space on all sides.

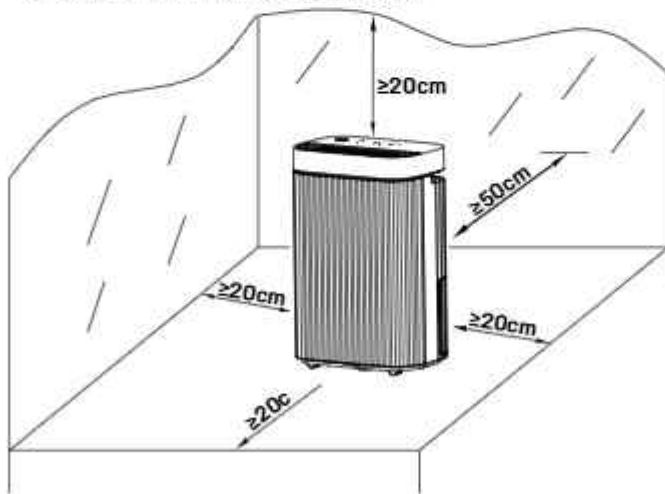

- The machine must stand upright for at least 1 hour before it is used for the first time
- If any part of your house suffers from severe humidity, the dehumidifier can be placed there first and then moved to another part of the house later.
- Ensure the supply power is in correspondence with the value on the nameplate

and power outlet needs to be grounded.

- Ensure the water tank is correctly fitted before the dehumidifier can be switched on.
- If the dehumidifier is turned off and then turned back on again immediately, it will take approximately 3 minutes to reach full power (compressor back to work).
- If the dehumidifier is switched off by a power cut, it will automatically switch back on once the power is restored.
- The dehumidifier works best at normal room temperature. The efficiency of the dehumidification is reduced at ambient temperatures below 15 °C, as the unit utilizes the warmth of the air to dehumidify.
- Turn on the power and run the machine as per instructions below.

## 5. Operation Instructions

### Turning the unit on/off



1. Connect the power cord to the socket
2. Press the **power button (A)** once to turn on the unit. It will start in manual dehumidification mode by default.
3. Press the power button again to turn off the unit.

### Humidity setting control



Press the **humidity setting button (A)** once to activate dehumidification mode or select the desired humidity level from CO-30%-35%-40%-45%-50%-55%-60%-65%-70%-75%-80%-CO. CO stands for continuous dehumidification. If you select a percentage value, the unit will operate until the selected level is reached. If the humidity drops below the set level, the unit stops. It will automatically restart when the humidity exceeds the set level.



If the ambient humidity is below 30 %, "LO" appears on the display 

If the humidity is above 90 %, "HI" appears 

### Timer setting



When the unit is on, repeatedly press the **timer button (A)** to select the desired duration before automatic shutdown. The corresponding indicator will appear on the display.

### UV function



Press and hold the **air purification button (A)** for two seconds to activate the UV function. The **UV indicator (B)** will appear on the display. UV-C light eliminates bacteria and viruses in the air passing through the unit.

### Wi-fi



Press and hold the **humidity setting button (A)** for 2 seconds to activate Wi-Fi and enter network mode. During connection, the **Wi-Fi indicator (B)** flashes, and once connected, the symbol lights up continuously.



See the section "Connecting to Wi-Fi" below for detailed settings.

Press and hold the humidity setting button for 2 seconds to disconnect Wi-Fi.

### Clothes Drying Mode



Press the **setting button (A)** until the clothes **drying indicator (B)** appears on the display.

The unit operates in continuous dehumidification mode with high fan speed for 6 hours, then shuts off automatically.

### Night Mode



Press the **setting button (A)** until the night mode indicator (B) appears on the display.

After 10 seconds, all indicator lights will turn off.



In night mode, the unit operates at low fan speed.

Press any button to wake the unit and continue using it as normal.

### Night Air Purification Mode



Press the **setting button (A)** for 2 seconds to activate the **night purification mode (B)**.

The **night mode indicator (C)** and the **air purification mode (D)** will appear on the display.

The unit runs at low fan speed without dehumidification and only purifies the air.

After 10 seconds, all indicator lights will turn off.



Press any button to wake the unit and continue using it as normal.

Ionisation and UV functions can be turned off in this mode.

### Air Purification Mode



Press the **air purification button (A)**. The **air purification (B)**, **UV (C)**, and **ionisation (D)** indicators will appear on the display.

The unit runs at medium fan speed without dehumidification and only purifies the air. If the dehumidifier stops operating, the air purification function will also turn off.



Ionisation and UV functions can be turned off in this mode.

### Built-in Ioniser



The ioniser generates negative ions that bind to positively charged particles such as dust, bacteria, pollen, smoke, and other allergens.

These particles form larger molecules that fall to the ground because they can no longer float in the air.

Press and hold the auto button (A) for 2 seconds to activate the ioniser function.

The indicator (B) will appear on the display when the function is active



The function automatically deactivates if the fan stops operating.

### Child Lock Function



To prevent unintended use by small children, the unit is equipped with a child lock function. Press the **timer button (A)** for 2 seconds to activate or deactivate the function.

The **indicator (B)** will appear on the display

### Automatic Shut-Off



When the water tank is full, the unit shuts off automatically. An indicator (A) appears on the screen, and an alarm beeps five times.



If the tank is removed or not correctly placed, the same situation occurs. In night mode, only the indicator is activated, without an alarm.



A - Pull the water tank out



B - Pour out the water



C - Push the water tank back again

### Automatic Defrosting



The unit has an automatic defrosting function. When the room temperature is too low, the compressor shuts off, and the fan runs at medium speed until the frost is gone. No settings can be made while the 'F' (A) indicator is lit.

### Fan Angle



Press the **louwer angle (A)** to select an angle (B) of 70° or 110°.

The fan moves within the selected range for better air circulation and optimal distribution of dehumidified air.

### Fan Speed



Press the fan button (A) to select speed (B): medium or high, depending on your needs.

### Automatic Dehumidification Mode



Press the **auto button (A)** to activate automatic dehumidification mode. The **indicator (B)** will light up.

The unit operates automatically based on the measured ambient humidity as shown below:

Ambient RH%	Compressor	Fan Speed
RH%>65%	On	Medium
55%≤RH%≤65%	On	Low
RH%<55%	Off	Low

RH = Relative Humidity

### Built-in PM2.5 Sensor and Air Quality Indicator

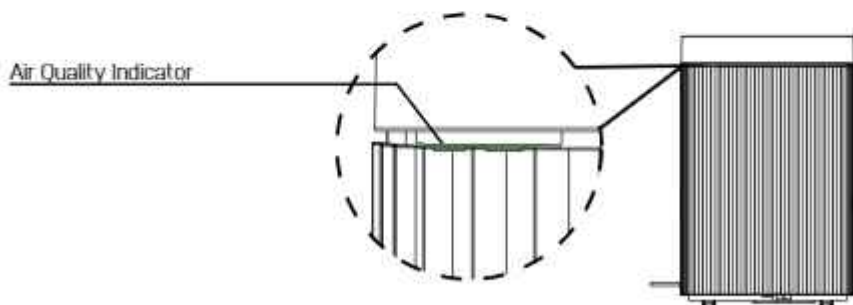

When the unit is turned on, the PM2.5 sensor automatically monitors air quality. The indicator light changes colour depending on the air quality:

PM2.5 $\mu\text{g}/\text{m}^3$	Air Quality	Colour
0-15	Good	Green
16-50	Acceptable	Blue
>50	Poor	Red

### Memory Function

In case of a power outage, the unit resumes with the same settings as before the outage.

Operation mode and humidity settings are retained. Timer settings are not saved.

## 6. Cleaning the dehumidifier

When used regularly, the filter may become clogged with dust and particles. To ensure the effectiveness of the dehumidifier, it is recommended to clean the unit at least every two weeks:



Switch the device off and remove the plug from the socket before cleaning.



Clean the housing with a soft, dry cloth. Vacuum clean the air inlet and outlet grilles of the dehumidifier. If the device is extremely dirty, use a mild cleaning agent. Wipe the dehumidifier with a slightly damp cloth. Remove the water tank and wash it by hand using a mild detergent. Rinse it with clean water.

**Note:** Do not spray water directly onto the unit.

Cleaning and user maintenance shall not be made by children without supervision.



The **HEPA** filter cannot be cleaned and needs to be replaced once a year.

## 7. Cleaning the Pre Filter Frame



1. Remove the inlet frame from the back.
2. Wash the pre-filter frame carefully in warm water, use a mild detergent if necessary.  
**Note:** DO NOT wash the pre-filter frame in a dishwasher.
3. Rinse the pre-filter frame in clean water and let it dry before reinserting it.
4. Fit the pre-filter frame back onto the unit.  
**Note:** DO NOT use the dehumidifier without the pre-filter frame in place.

## 8. Storage

If the dehumidifier will not be used for a long period of time, take the following steps:

1. Remove the plug from the socket and empty the tank, make sure the tank and the dehumidifier is completely dry. This may take a couple of days.
2. Clean the air filter.
3. Check the dehumidifier for perfect condition to ensure a safe use of it after a long period of storage.
4. Pack the device with the suitable packaging.
5. Store the dehumidifier in a dust-free location, and out of direct sunlight. Preferably covered with a sheet of plastic.

## 9. Trouble Shooting

Check the following before contacting technical support:

PROBLEM	POSSIBLE CAUSE	SOLUTION
The dehumidifier will not switch on	The power is not connected	Insert the plug into the wall outlet
	The water tank is full	Empty the tank
	The tank has not been replaced correctly	Replace the tank
	The set humidity level has been reached.	Lower the humidity level
	Power plug or cord damaged	Contact an authorized service centre for repair

Water removal capacity is too low	Runtime is too short	Be patient and wait
	Ambient temperature or humidity is too low	It is normal that the device does not dehumidify in these conditions
The device works, but reduces the relative humidity insufficiently	The room is too big	We recommend using a dehumidifier with a greater capacity
	There is too much ventilation	Reduce ventilation (e.g. close windows and shut doors)
	The pre-filter is clogged	Clean the pre-filter
	Set humidity is higher than the ambient humidity	Set the humidity lower than ambient humidity
The humidity is not reducing	The dehumidifier has not been used long enough.	Be patient and wait
	The ambient temperature is too low	Reduce the ambient temperature
	The surrounding humidity level is too low	This is normal. You can doublecheck with a hydrometer
	The ambient humidity level is lower than the desired humidity level set	This is normal. You can doublecheck with a hydrometer
	The air filter frame is dirty	Clean the pre-filter frame
Dehumidifier is blowing out warm air	The dried air is passed over heating coils before it is blown into the room as part of the dehumidifying process	This is normal, a dehumidifier is not an air cooler
Water on floor	There is residual water in tank, and the device is lurched too much by moving	Be careful when moving the tank
Water in tank overflows	The water tank may be damaged	Contact our eese service line
	Float for water auto-sensor is not in place	
	Internal drainage passage is blocked or obstructed	
The dehumidifier is noisy	The pre-filter is blocked or the device is on an uneven surface	Clean the pre-filter or put the device on a flat surface
Error code	E1: Temperature sensor error E2: Humidity sensor error EG: PM2.5 sensor error	Contact our eese service line
"LO" display	Ambient humidity is lower than 30%.	Raise the humidity level
"HI" display	Ambient humidity is higher than 90%.	Lower the humidity level

## 10. Technical Specifications\*

<b>Model Alma Art. no</b>		<b>2582</b>
Max. working area m <sup>2</sup>		100
Recommended working area m <sup>2</sup>		4-70
WiFi		Ja
Timer, h		1 - 24
IP code		IPX4
Power Supply		220-240V - 50Hz
Dehumidifying Capacity (30°C RH 80%), L/day		20
Dehumidifying Capacity (27°C RH 60%), L/day		12
Power Consumption, W		220
Rated current (A)		1,65
Air Volume m <sup>3</sup> /h	High	250
	Medium	190
	Low	160
Noise Level dB(A)	High	46
	Medium	44
	Low	40
Water Tank Capacity, L		5
Operating Temperature, °C		5-35
Refrigerant		R290 / 0,068kg
Compressor		Reciprocating
Net Weight, kg		13,2
HEPA filter included		Yes
Pre-filter		Washable
Drain Hose Diameter mm		14
Drain hose included (Art. 2558)		No
Product Size (HxWxD), cm		56,5 x 36,5 x 24,5

\*Please note that the values are based on a dehumidifier without an installed HEPA filter. The above technical data are for reference only. We reserve the right to modify them without notice.

## 11. Service

If you need service or to make a warranty claim, you must create a case directly in our support system. Go to the website under SUPPORT.

<https://eese.aircare.com/support>

## 12. Warranty

### Limited warranty

We guarantee that all parts are free of defects in materials and workmanship for a period of two years from the date of purchase. The warranty covers only material or manufacturing defects that prevent the product from being able to be installed or operated in a normal way. Defective parts will be replaced or repaired.

The warranty does not cover transportation damage, any use other than what is intended, damage caused by incorrect assembly or improper use, damage caused by impact or other error, or by improper storage.

The warranty becomes void if the user modifies the product.

The warranty does not include product-related damage, property damage or general operational loss.

The manufacturer's liability cannot exceed the repair or replacement of defective parts and does not include labour costs to remove and reinstall the defective part, transportation costs to and from the service center, and all other materials necessary to carry out the repair.

### **This warranty does not cover failure or malfunction as a result of the following:**

- Lack of proper installation, operation or maintenance of the unit in accordance with our published "User's Guide" supplied with the unit.
- The workmanship of any installation of the unit.
- Misuse, alteration, accident, fire, flood, lightning strike, rodents, insects, negligence or unforeseen events.
- Use of non factory authorised parts or accessories in conjunction with the product.

### Limitation of liability

This is the only warranty provided by the manufacturer. No one is authorised to make any other warranties on our behalf.

This warranty is in lieu of all other warranties, expressed or implied, including but not limited to any implied warranty of fitness for a particular purpose and saleability. We expressly disclaim all liability for consequential damage, accidental damage, indirect loss or loss related to a breach of the expressed or implied warranty.

This warranty gives you specific legal rights, which may vary by country.

### Complaints

In the event of any warranty claim a valid purchase receipt must be presented. Read about raising a warranty claim under the SERVICE section.

## IMPORTANT!

If you need technical help – contact our customer service:

<https://eese-aircare.com/support>

We have specialist knowledge of our products and the field in general, so you can get help quickly and easily.

## 13. Responsible Disposal



This symbol indicates that this product should not be disposed of with general household waste. This applies throughout the entire EU. In order to prevent any harm to the environment or health hazards caused by incorrect waste disposal, the product must be handed in for recycling so that the material can be disposed of in a responsible manner. When recycling your product, take it to your local collection facility or contact the place of purchase. They will ensure that the product is disposed of in an environmentally sound manner.

## 14. Warning on Refrigerant R290

The machine is designed only for use with R290(propane) gas as the designated refrigerant.

**Note:** The refrigerant loop is sealed. Only a qualified technician should attempt to service.

The lack of smell does not indicate a lack of escaped gas. No open flames, cigarettes or other possible sources of ignition should be used in the vicinity of the machine. Component parts are designed for propane and non-incentive and non-sparking. Component parts shall only be replaced with identical repair parts.

**Note:** The machine may only be installed in a room with a minimum floor area of 4m<sup>2</sup>.

R290 is a flammable gas that is heavier than air. On this basis, if the gas leaks from the unit, the concentration will be the highest at ground level. However, the gas can be lifted (e.g. by draught, fan, etc) to higher levels. The R290(propane) used in this unit has no odour. Do not use the machine in a room with an open flame, other high-level heat sources (e.g. cigarettes, candles, etc.) or electrical discharges. Install the machine in a room which can be ventilated when necessary and where gas accumulation is not possible.

If R290(propane) is detected in the room, or a leak is suspected, do not allow unauthorized persons to search for the source of the leak. In such cases, evacuate all people from the room, open the windows, leave the room and notify your local fire department to advise them that a propane leak has occurred. Do not allow any person to return to the room until the commanding officer of the fire department or a certified service engineer decides that the risk has ceased to exist.



## 15. Connection to WIFI

### **App binding device**

Search for the App **TuyaSmart** or scan the following QR code for downloading the app.



### **Step 1**

Make sure your phone is connected to your WiFi at home, and turn on Bluetooth. Tap the **+** in the upper right corner of the home page to add the device.



## Step 2

Follow the instructions to select the device to be configured, and then enter the password for the wireless network which should be on 2.4 GHz.

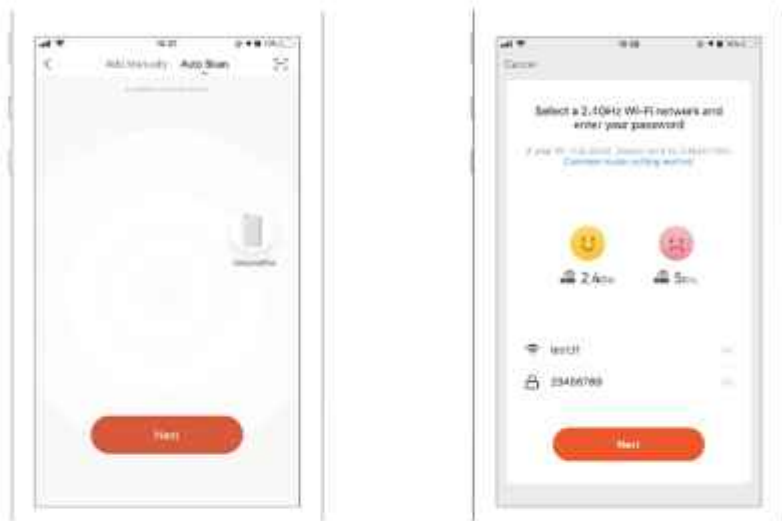

## Step 3

Complete the connection to set the dehumidifier with the app.



## Adding device manually

### Step 1

Tap **Add Device** on the home page or tap the **+** in the upper right corner, to go to the add device page.

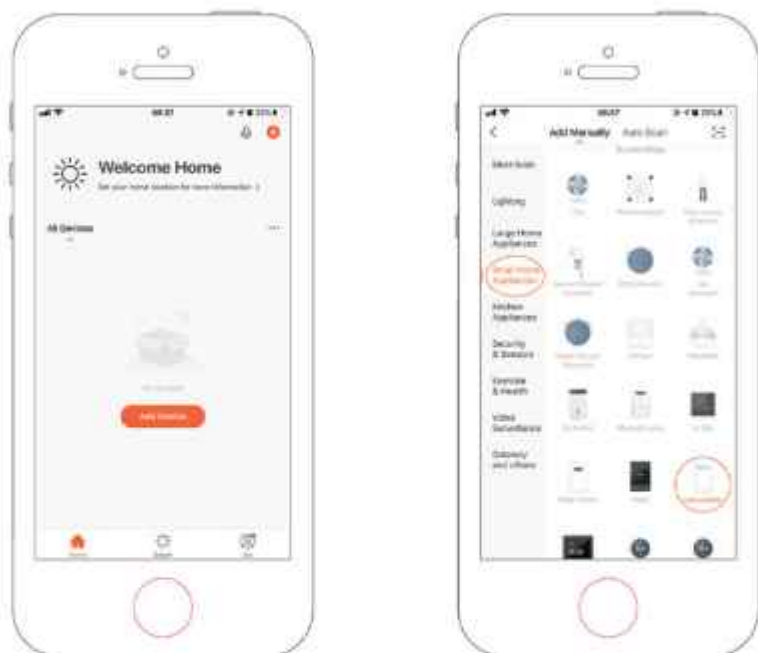

## Step 2

Confirm the indicator rapidly blink and enter the Wi-Fi password.

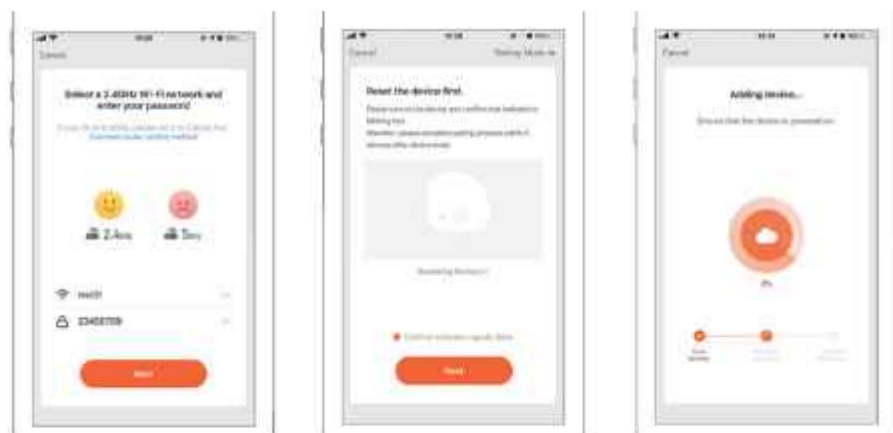

## Step 3

Complete the connection to set the dehumidifier with the app.





Lesen Sie das Benutzerhandbuch vor dem Gebrauch, beachten Sie den entsprechenden Abschnitt in diesem Benutzerhandbuch. Heben Sie es zum späteren Nachschlagen auf. Wir behalten uns das Recht vor, Fehler im Text oder an Bildern sowie notwendige Änderungen an technischen Daten vorzunehmen.



Recyceln Sie unerwünschte Materialien, anstatt sie wegzuworfen. Alle Geräte und Verpackungen müssen sortiert und umweltgerecht an einem regionalen Recyclinghof abgegeben werden.



Das Produkt entspricht den geltenden europäischen und anderen Richtlinien.



## Inhaltsverzeichnis

1. Sicherheitshinweise .....	115
2. Teileliste .....	117
3. Kontinuierliche Entwässerung .....	118
4. Vor der Inbetriebnahme .....	119
5. Betriebsanleitung .....	120
6. Luftentfeuchter reinigen .....	126
7. Vorfilterrahmen reinigen .....	127
8. Lagerung .....	127
9. Fehlerbehebung .....	128
10. Technische Daten .....	130
11. Kundendienst .....	131
12. Garantie .....	131
13. Verantwortungsvolle Entsorgung .....	132
14. Warnung zum Kältemittel R290 .....	132
15. Verbindung mit WLAN .....	133

## 1. Sicherheitshinweise

### Warnhinweis

Dieses Gerät ist nur für den Einsatz in einer häuslichen Umgebung vorgesehen. Jede andere Verwendung wird vom Hersteller nicht empfohlen und kann Feuer, Stromschläge oder andere Personenschäden und Sachschäden verursachen. Versuchen Sie niemals, die Maschine selbst zu zerlegen oder zu reparieren. Das Gerät muss gemäß den nationalen Verkabelungsvorschriften installiert werden. Die Maschine ist für einen A-bewerteten Schalldruckpegel unter 70 dB ausgelegt. Überprüfen Sie die Spannung und stellen Sie sicher, dass sie den technischen Daten der Maschine entspricht. Dieses Gerät kann von Personen ab 8 Jahren mit eingeschränkten körperlichen und geistigen Fähigkeiten sowie Wahrnehmungsstörungen oder fehlender Erfahrung und fehlendem Wissen bedient werden, wenn sie hinsichtlich des sicheren Gebrauchs des Geräts beaufsichtigt oder angeleitet wurden und sie die damit verbundenen Gefahren verstehen.



Vorsichtsmaßnahmen



Nasse Hände nicht erlaubt



Warnhinweis

### Netzkabel



Ziehen Sie nicht am Netzkabel, um das Gerät von der Steckdose zu trennen.



Verwenden Sie das Gerät nicht an einem überlasteten Verlängerungskabel.

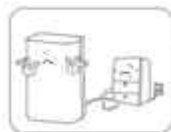

Setzen Sie keine schweren Gegenstände auf das Netzkabel, um Sicherheitsrisiken zu vermeiden.



Verwenden Sie das Gerät nicht, wenn seine Buchsenlöcher keinen Stecker festhalten können.



Versuchen Sie nicht, das Netzkabel zu wechseln, wenden Sie sich zur Reparatur an das autorisierte Servicecenter.



Berühren Sie den Stecker nicht mit nassen Händen, um einen elektrischen Schlag zu vermeiden.



! Trennen Sie das Produkt sofort vom Stromnetz, wenn es seltsame Geräusche, Gerüche oder Rauch abgibt. Bitte ziehen Sie den Stecker bei Gewitter heraus. Trennen Sie das Produkt vom Stromnetz, wenn es nicht verwendet wird.

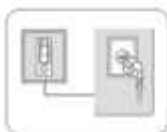

! Die Steckdose muss geerdet und entsprechend gesichert werden.

## Aufstellen



⊘ Stellen Sie keine brennbaren und explosiven Gegenstände um das Gerät auf, um ein Feuer zu vermeiden.



⊘ Verwenden Sie das Gerät nicht in Schwimmbecken oder ähnlichen Einrichtungen, um Sicherheitsrisiken zu vermeiden.



⊘ Verwenden Sie das Gerät nicht an einem zugigen Ort oder neben einem Heizkörper oder Heizgerät.



⊘ Stellen Sie das Gerät auf eine stabile, ebene Oberfläche. Die Maschine muss immer aufrecht stehen.

## Während des Gebrauchs

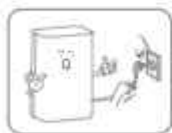

⊘ Bevor Sie den Luftfeuchter bewegen, schalten Sie bitte den Strom aus, ziehen Sie das Netzkabel ab und stellen Sie sicher, dass der Wassertank leer ist.



⊘ Gießen Sie kein Wasser in das Gerät, um Fehlfunktionen zu vermeiden.



⊘ Kinder dürfen nicht mit der Maschine spielen. Führen Sie niemals Fremdkörper in die Maschine ein.



⊘ Legen Sie keine schweren Gegenstände auf das Gerät, um Fehlfunktionen zu vermeiden. Setzen Sie sich niemals auf das Produkt.



Drehen Sie das Gerät nicht um oder setzen Sie das Gerät keinen kräftigen Stößen aus, um Fehlfunktionen zu vermeiden.

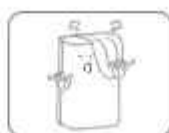

Das Gerät darf bei der Verwendung nicht abgedeckt werden.



Legen Sie keine Hände auf den Luftauslass, um Verletzungen oder Fehlfunktionen zu vermeiden.

## 2. Teileliste

### Komponenten

1. Vorderes Gehäuse
2. Luftaustrittsöffnung
3. Bedienfeld
4. Griff
5. Vorfilter
6. Kontinuierlicher Entwässerungsauslass
7. Wassertank
8. Netzkabel
9. HEPA filter

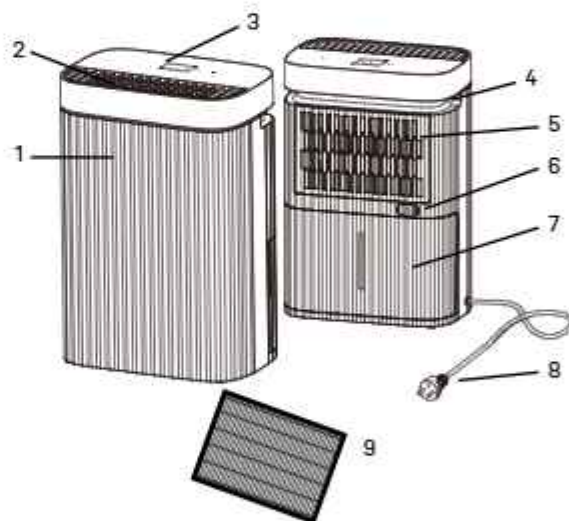

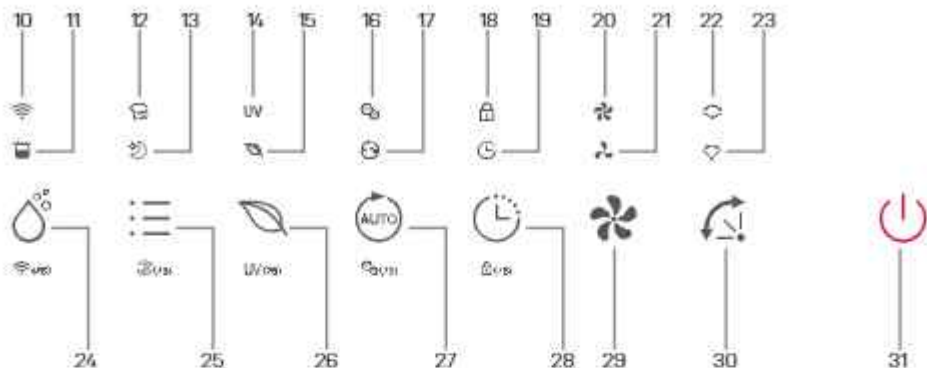

### Bedienfeld

- |                             |                                              |                                                   |
|-----------------------------|----------------------------------------------|---------------------------------------------------|
| 10. WiFi-Anzeige            | 18. Kindersicherung-Anzeige                  | 25. Einstellungstaste / Nacht-Luftreinigungstaste |
| 11. Anzeige für vollen Tank | 19. Timer-Anzeige                            | 26. Luftreinigungstaste / UV-Taste                |
| 12. Trockenmodus-Anzeige    | 20. Anzeige für hohe Lüftergeschwindigkeit   | 27. Auto-Taste / Ionisationstaste                 |
| 13. Nachtmodus-Anzeige      | 21. Anzeige für mittel Lüftergeschwindigkeit | 28. Timer-Taste / Kindersicherungstaste           |
| 14. UV-Anzeige              | 22. Auto 110° Lüfteranzeige                  | 29. Lüftertaste                                   |
| 15. Luftreinigungsanzeige   | 23. Auto 70° Lüfteranzeige                   | 30. Lamellenwinkel-Taste                          |
| 16. Ionisationsanzeige      | 24. Entfeuchtungseinstellung / WiFi-Taste    | 31. Ein/Aus-Taste                                 |
| 17. Auto-Anzeige            |                                              |                                                   |

## 3. Kontinuierliche Entwässerung

Die kontinuierliche Entwässerungsoption ermöglicht das einfache Entfernen von gesammeltem Wasser, anstatt es manuell aus dem Wassertank zu entleeren, wenn die Umgebung sehr feucht ist.

- Entfernen Sie den Gummistopfen, der den Ablaufschlauchanschluss abdeckt.
- Schließen Sie einen geeigneten Abflussschlauch (14 mm Innendurchmesser) durch den Entwässerungsauslass an. Stellen Sie sicher, dass der Schlauch sicher und fest ist, um ein Auslaufen zu verhindern.
- Stellen Sie immer sicher, dass der Abflussschlauch nicht blockiert oder verstopft ist, um einen reibungslosen Ablauf zu gewährleisten.

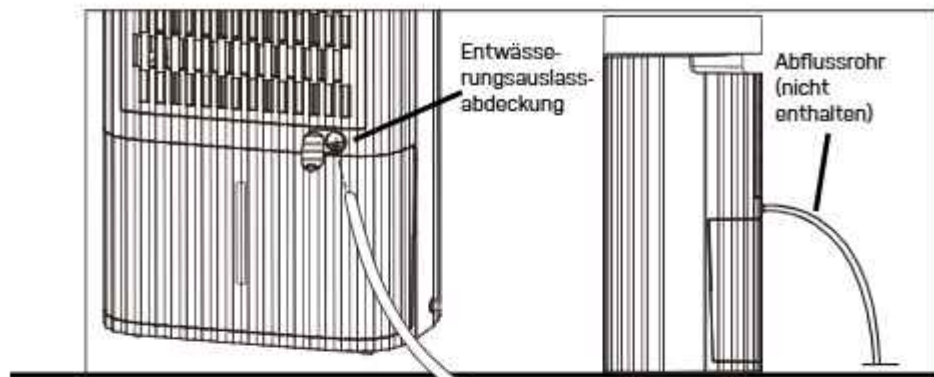

Achten Sie bitte immer darauf, dass das Rohr abwärts verläuft und nicht blockiert oder geknickt ist. Ablaufschlauch ist nicht im Lieferumfang enthalten, aber als Extrakauf. Art. 2558

#### 4. Vor der Inbetriebnahme

- Überprüfen Sie den Luftentfeuchter auf Transportschäden. Im Schadensfall sollten Sie sich umgehend an unsere eeese Serviceleitung wenden.
- Stellen Sie den Luftentfeuchter in aufrechter Position auf eine stabile, ebene Oberfläche.
- Stellen Sie sicher, dass das Netzkabel leicht zugänglich ist und nicht durch scharfe Kanten beschädigt oder während des Gebrauchs in irgendeiner Weise gequetscht wird.
- Stellen Sie sicher, dass sich der Luftentfeuchter in einem sicheren Abstand von mindestens 50 cm von einer Wand oder einem Möbel befindet und an allen Seiten einen Luftraum hat.

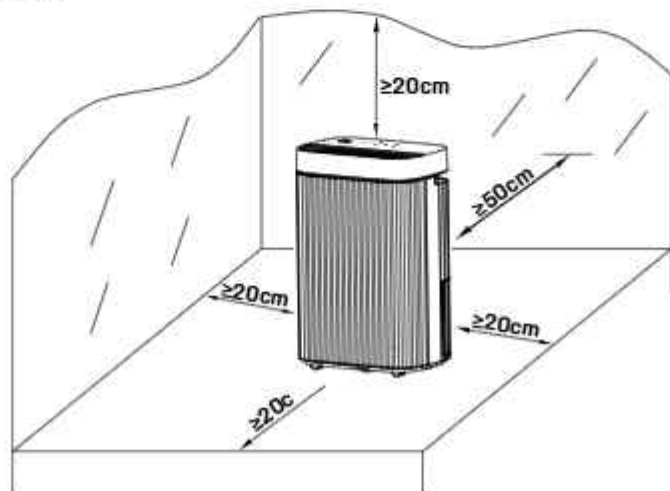

- Die Maschine muss mindestens 1 Stunde aufrecht stehen, bevor sie zum ersten Mal verwendet wird
- Wenn ein Teil Ihres Hauses stark von Luftfeuchtigkeit betroffen ist, kann der Luftentfeuchter zuerst dort platziert und später in einen anderen Teil des Hauses umgesetzt werden.
- Die Stromversorgung muss mit dem Wert auf dem Typenschild übereinstimmen, die Steckdose muss geerdet sein.
- Stellen Sie sicher, dass der Wassertank richtig montiert ist, bevor Sie den Luftentfeuchter einschalten können.
- Wenn der Luftentfeuchter ausgeschaltet und sofort wieder eingeschaltet wird, dauert es ungefähr 3 Minuten, bis die volle Leistung erreicht ist (der Kompressor funktioniert wieder).
- Wenn der Luftentfeuchter durch einen Stromausfall ausgeschaltet wird, schaltet er sich automatisch wieder ein, sobald die Stromversorgung wiederhergestellt ist.
- Der Luftentfeuchter arbeitet am besten bei normaler Raumtemperatur. Die Effizienz der Entfeuchtung verringert sich bei Umgebungstemperaturen unter 15 °C, da das Gerät die Wärme der Luft zur Entfeuchtung nutzt.
- Schalten Sie die Stromversorgung ein und betreiben Sie das Gerät gemäß den untenstehenden Anweisungen.

## 5. Betriebsanleitung

### Ein- und Ausschalten des Geräts



1. Schließen Sie das Netzkabel an die Steckdose an
2. Drücken Sie die **Ein-/Aus-Taste (A)** einmal, um das Gerät einzuschalten. Es startet standardmäßig im manuellen Entfeuchtungsmodus.
3. Drücken Sie die Ein-/Aus-Taste erneut, um das Gerät auszuschalten.

### Einstellung der Luftfeuchtigkeit prüfen



Drücken Sie einmal die Taste für die **Feuchtigkeitseinstellung (A)**, um den Entfeuchtungsmodus zu aktivieren, oder wählen Sie den gewünschten Feuchtigkeitswert aus 00-30%.

35%-40%-45%-50%-55%-60%-65%-70%-75%-80%-CO. CO steht für kontinuierliche Entfeuchtung. Wenn Sie einen Prozentwert wählen, arbeitet das Gerät, bis dieser Wert erreicht ist. Sinkt die Luftfeuchtigkeit unter den eingestellten Wert, schaltet sich das Gerät aus. Es startet automatisch erneut, wenn die Luftfeuchtigkeit wieder über den eingestellten Wert steigt.



Wenn die Umgebungsluftfeuchtigkeit unter 30 % liegt, erscheint „LO“ auf dem Display.

play

Bei über 90 % erscheint „HI“

### Timer-Einstellung



Wenn das Gerät eingeschaltet ist, drücken Sie wiederholt die Timer-Taste (A), um die gewünschte Zeitdauer bis zur automatischen Abschaltung zu wählen. Die entsprechende Anzeige erscheint auf dem Display.

### UV Funktion



Halten Sie die **Luftreinigungstaste (A)** zwei Sekunden lang gedrückt, um die UV-Funktion zu aktivieren. Die **UV-Anzeige (B)** erscheint auf dem Display. Das UV-C-Licht beseitigt Bakterien und Viren aus der Luft, die durch das Gerät strömt.

### Wi-fi



Halten Sie die Taste für die **Feuchtigkeitseinstellung (A)** 2 Sekunden lang gedrückt, um Wi-Fi zu aktivieren und in den Netzwerkmodus zu wechseln. Während der Verbindung blinkt die **Wi-Fi-Anzeige (B)**, und sobald die Verbindung hergestellt ist, leuchtet das Symbol dauerhaft.



Siehe Abschnitt „Wi-Fi-Verbindung“ unten für detaillierte Einstellungen.

Halten Sie die Taste für die Feuchtigkeitseinstellung 2 Sekunden lang gedrückt, um die Wi-Fi-Verbindung zu trennen./ verbunden ist, leuchtet das Symbol.

### Wäschetrocknungsmodus



Drücken Sie die Einstellungstaste (A), bis das Symbol für den Wäschetrocknungsmodus (B) auf dem Display erscheint. Das Gerät arbeitet 6 Stunden lang im Dauerentfeuchtungsmodus mit hoher Lüftergeschwindigkeit und schaltet sich anschließend automatisch ab.

### Nachtmodus



Drücken Sie die **Einstellungstaste (A)**, bis das Symbol für den **Nachtmodus (B)** auf dem Display erscheint. Nach 10 Sekunden erlöschen alle Anzeigelampen.



Im Nachtmodus läuft das Gerät mit niedriger Lüftergeschwindigkeit. Drücken Sie eine beliebige Taste, um das Gerät aufzuwecken und wie gewohnt weiterzubedienen.

### Nacht-luftreinigungsmodus



Drücken Sie die **Einstellungstaste (A)** für 2 Sekunden, um den **Nacht-Luftreinigungsmodus (B)** zu aktivieren. **Die Nachtmodus (C)** und der **Luftreinigungsmodus (D)** erscheinen auf dem Display. Das Gerät arbeitet mit niedriger Lüftergeschwindigkeit ohne Entfeuchtung und reinigt nur die Luft. Nach 10 Sekunden erlöschen alle Anzeigelampen.



Drücken Sie eine beliebige Taste, um das Gerät aufzuwecken und wie gewohnt weiterzubedienen. Ionisierungs- und UV-Funktion können in diesem Modus ausgeschaltet werden.

### Luftreinigungsmodus

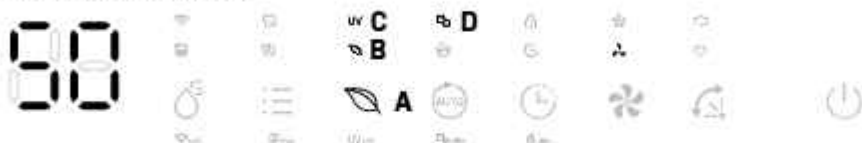

Drücken Sie die Taste für die **Luftreinigung (A)**. Die Symbole für **Luftreinigung (B)**, **UV (C)** und **Ionisierung (D)** erscheinen auf dem Display.

Das Gerät arbeitet mit **mittel** Lüftergeschwindigkeit **ohne** Entfeuchtung und reinigt nur die Luft. Wenn der Entfeuchter den Betrieb einstellt, wird auch die Luftreinigungsfunktion deaktiviert.



Ionisierungs- und UV-Funktion können in diesem Modus ausgeschaltet werden.

### Integrierter Ionisator



Der Ionisator erzeugt negative Ionen, die sich mit positiv geladenen Partikeln wie Staub, Bakterien, Pollen, Rauch und anderen Allergenen verbinden. Diese Partikel bilden größere Moleküle, die zu Boden sinken, da sie nicht mehr in der Luft schweben können.

Drücken und halten Sie die **Auto-Taste (A)** 2 Sekunden lang, um die Ionisatorfunktion zu aktivieren. Das **Symbol (B)** erscheint auf dem Display, wenn die Funktion aktiv ist.



Die Funktion wird automatisch deaktiviert, wenn der Lüfter stoppt.

### Kindersicherung



Um unbeabsichtigte Bedienung durch kleine Kinder zu verhindern, ist das Gerät mit einer Kindersicherungsfunktion ausgestattet. Drücken Sie die **Timer-Taste (A)** 2 Sekunden lang, um die Funktion zu aktivieren oder zu deaktivieren. Das **Symbol (B)** erscheint auf dem Display.

### Automatisches Abschalten



Wenn der Wassertank voll ist, schaltet sich das Gerät automatisch aus.

Ein Symbol (A) erscheint auf dem Bildschirm, und ein Alarm ertönt fünfmal.



A - Ziehen Sie den Wassertank heraus



B - Gießen Sie das Wasser aus



C - Schieben Sie den Wassertank wieder zurück



Wenn der Tank entfernt oder nicht korrekt eingesetzt wird, tritt dieselbe Situation auf.

Im Nachtmodus wird nur das Symbol angezeigt – ohne Alarm.

### Automatische Abtaufunktion



Das Gerät verfügt über eine automatische Abtaufunktion.

Wenn die Raumtemperatur zu niedrig ist, schaltet sich der Kompressor ab und der Lüfter läuft mit mittel Geschwindigkeit, bis die Vereisung beseitigt ist.

Während das „F“ Symbol (A) leuchtet, sind keine Einstellungen möglich.

### Lüfterwinkel



Drücken Sie die Lüftertaste (A), um einen Winkel (B) von 70° oder 110° auszuwählen.

Der Lüfter bewegt sich im gewählten Bereich für eine bessere Luftzirkulation und optimale Verteilung der entfeuchteten Luft

### Lüftergeschwindigkeit



Drücken Sie die Lüftertaste (A), um die Geschwindigkeit (B) – mittel oder hoch – entsprechend Ihrem Bedarf auszuwählen.

## Automatischer Entfeuchtungsmodus



Drücken Sie die **Auto-Taste (A)**, um den automatischen Entfeuchtungsmodus zu aktivieren. Das **Symbol (B)** leuchtet. Das Gerät regelt den Betrieb automatisch anhand der erfassten Raumluftfeuchtigkeit wie folgt:

Umgebungsluftfeuchte RH%	Kompressor	Lüftergeschwindigkeit
RH%>65%	Ein	Mittel
55%≤RH%≤65%	Ein	Niedrig
RH%<55%	Aus	Niedrig

RH = Relative Luftfeuchtigkeit

## Integrierter PM2.5-Sensor und Luftqualitätsanzeige

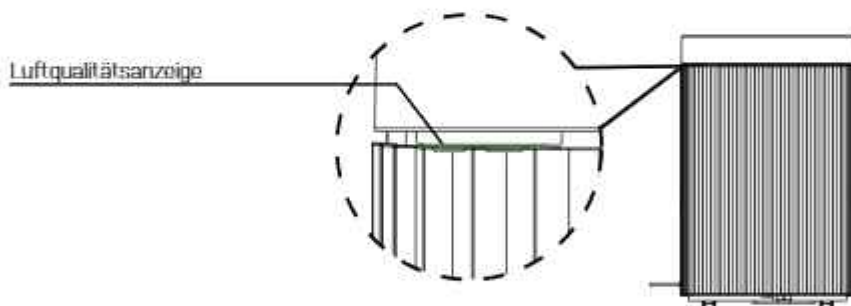

Wenn das Gerät eingeschaltet ist, überwacht der PM2.5-Sensor automatisch die Luftqualität. Die Lichtanzeige wechselt je nach Luftqualität die Farbe:

PM2.5 $\mu\text{g}/\text{m}^3$	Luftqualität	Farbe
0-15	Gut	Grün
16-50	Akzeptabel	Blau
>50	Schlecht	Rot

## Speicherfunktion

Bei einem Stromausfall kehrt das Gerät zu den vorherigen Einstellungen zurück. Betriebsmodus und Luftfeuchtigkeitseinstellung werden beibehalten. Die Timer-Einstellung wird nicht gespeichert.

## 6. Luftentfeuchter reinigen

Bei regelmäßiger Verwendung kann der Filter mit Staub und Partikeln verstopfen. Um die Wirksamkeit des Luftentfeuchters sicherzustellen, wird empfohlen, das Gerät mindestens alle zwei Wochen zu reinigen:



Schalten Sie das Gerät aus und entfernen Sie den Stecker vor der Reinigung aus der Steckdose.



Reinigen Sie das Gehäuse mit einem weichen, trockenen Tuch. Reinigen Sie die Lufteinlass- und -auslassgitter des Luftentfeuchters mit einem Staubsauger. Wenn das Gerät extrem verschmutzt ist, verwenden Sie ein mildes Reinigungsmittel. Wischen Sie den Luftreiniger mit einem leicht feuchten Tuch ab. Entfernen Sie den Wassertank und reinigen Sie ihn von Hand mit einem milden Reinigungsmittel. Spülen Sie ihn mit sauberem Wasser.

**Hinweis:** Sprühen Sie kein Wasser direkt auf das Gerät.

Die Reinigung und Benutzerwartung darf nicht von Kindern ohne Aufsicht durchgeführt werden.

## 7. Vorfilterrahmen reinigen

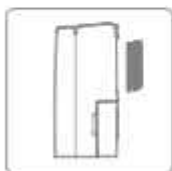

1. Entfernen Sie den Vorfilterrahmen von der Rückseite.
2. Reinigen Sie den Vorfilterrahmen sorgfältig in warmem Wasser und verwenden Sie gegebenenfalls ein mildes Reinigungsmittel.

**Hinweis:** Waschen Sie den Vorfilterrahmen NICHT in der Spülmaschine.

3. Spülen Sie den Vorfilterrahmen in sauberem Wasser und lassen Sie ihn trocknen, bevor Sie ihn wieder einsetzen.
4. Setzen Sie den Vorfilterrahmen wieder auf das Gerät.

**Hinweis:** Verwenden Sie den Luftentfeuchter NICHT ohne Vorfilterrahmen.



Der **HEPA-Filter** kann nicht gereinigt werden und muss einmal jährlich ausgetauscht werden..

## 8. Lagerung

Wenn der Luftentfeuchter über einen längeren Zeitraum nicht verwendet wird, führen Sie die folgenden Schritte aus:

1. Entfernen Sie den Stecker aus der Steckdose und entleeren Sie den Tank. Stellen Sie sicher, dass der Tank und der Luftentfeuchter vollständig trocken sind. Dies kann ein paar Tage dauern.
2. Reinigen Sie den Luftfilter.
3. Überprüfen Sie, ob der Luftentfeuchter in perfektem Zustand ist, um eine sichere Verwendung nach einer langen Lagerzeit zu gewährleisten.
4. Verpacken Sie das Gerät mit der passenden Verpackung.
5. Bewahren Sie den Luftentfeuchter an einem staubfreien Ort und vor direkter Sonneneinstrahlung geschützt auf. Vorzugsweise mit einer Plastikfolie bedeckt.

## 9. Fehlerbehebung

Überprüfen Sie Folgendes, bevor Sie sich an den technischen Support wenden:

PROBLEM	MÖGLICHE URSACHE	LÖSUNG
Der Luftentfeuchter schaltet sich nicht ein	Die Stromversorgung ist nicht angeschlossen	Stecken Sie den Stecker in die Wandsteckdose
	Der Wassertank ist voll	Leeren Sie den Tank
	Der Tank wurde nicht richtig wieder eingesetzt.	Setzen Sie den Tank richtig ein
	Die eingestellte Luftfeuchtigkeit wurde erreicht.	Verringern Sie die Luftfeuchtigkeit
	Netzstecker oder Kabel beschädigt	Wenden Sie sich zur Reparatur an ein autorisiertes Servicecenter
Wasserentnahmekapazität ist zu gering	Laufzeit ist zu kurz	Seien Sie geduldig und warten Sie ab
	Die Umgebungstemperatur oder Luftfeuchtigkeit ist zu niedrig	Es ist normal, dass das Gerät unter diesen Bedingungen nicht entfeuchtet
Das Gerät funktioniert, reduziert aber die relative Luftfeuchtigkeit nicht ausreichend	Der Raum ist zu groß	Wir empfehlen die Verwendung eines Luftentfeuchters mit einer größeren Kapazität
	Es herrscht zu viel Luftzug	Verringern Sie den Luftzug (z. B. Fenster und Türen schließen)
	Der Vorfilterrahmen ist verstopft	Reinigen Sie den Vorfilterrahmen
	Die eingestellte Luftfeuchtigkeit ist höher als die Umgebungsfeuchtigkeit	Stellen Sie die Luftfeuchtigkeit niedriger als die Umgebungsfeuchtigkeit ein

Die Luftfeuchtigkeit nimmt nicht ab	Der Luftentfeuchter wurde nicht lange genug verwendet.	Seien Sie geduldig und warten Sie ab
	Die Umgebungstemperatur ist zu niedrig	Reduzieren Sie die Umgebungstemperatur
	Die Umgebungsluftfeuchtigkeit ist zu niedrig	Das ist normal. Sie können mit einem Hydrometer gegenprüfen
	Die Umgebungsfeuchtigkeit ist niedriger als die gewünschte eingestellte Luftfeuchtigkeit	Das ist normal. Sie können mit einem Hydrometer gegenprüfen
	Der Vorfilterrahmen ist verschmutzt	Reinigen Sie den Vorfilterrahmen
Der Luftentfeuchter bläst warme Luft aus	Die getrocknete Luft wird über Heizspulen geleitet, bevor sie im Rahmen des Entfeuchtungsprozesses in den Raum geblasen wird	Das ist normal, ein Luftentfeuchter ist kein Luftkühler
Wasser auf dem Boden	Es befindet sich Restwasser im Tank und das Gerät wird durch zu viel Bewegung hin und her geschaukelt	Seien Sie vorsichtig, wenn Sie den Tank bewegen
Wasser im Tank läuft über	Der Wassertank ist möglicherweise beschädigt	Kontaktieren Sie unsere eese-Service-Hotline
	Der Schwimmer für den automatischen Wassersensor ist nicht vorhanden	
	Der interne Entwässerungskanal ist blockiert oder verstopft	
Der Luftentfeuchter ist laut	Der Luftfilter ist verstopft oder das Gerät befindet sich auf einer unebenen Oberfläche	Reinigen Sie den Filter oder stellen Sie das Gerät auf eine ebene Oberfläche
Fehlercode	E1: Fehler im Temperatursensor E2: Fehler im Feuchtigkeitssensor E6: Fehler im PM2.5-Sensor	Kontaktieren Sie unsere eese-Service-Hotline
"LO" display	Die Umgebungsfeuchtigkeit liegt unter 30 %	Erhöhen Sie die Luftfeuchtigkeit
"HI" display	Umgebungsfeuchtigkeit ist höher als 90 %	Senken Sie die Luftfeuchtigkeit

## 10. Technische Daten\*

<b>Modell Alma Art.-Nr.</b>		<b>2582</b>
Höchster Arbeitsbereich m <sup>2</sup>		100
Empfohlener Betriebsbereich m <sup>2</sup>		4-70
WLAN		Ja
Timer h		1 – 24
IP-Schutzart		IPX4
Stromversorgung		220-240V - 50Hz
Entfeuchtungskapazität (30°C RH 80%), L/tag		20
Entfeuchtungskapazität (27°C RH 60%), L/tag		12
Energieverbrauch, W		220
Nennstrom (A)		1,65
Luftvolumen, m <sup>3</sup> /t	Hoch	250
	Mittel	190
	Niedrig	160
Geräuschpegel dB(A)	Hoch	46
	Mittel	44
	Niedrig	40
Wassertankkapazität, L		5
Betriebstemperatur, °C		5–35
Kältemittel		R290 / 0,068kg
Kompressor		Hin- und Herbewegung
Nettogewicht, kg		13,2
Inklusive HEPA-Filter		Ja
Vorfilter		Waschbar
Ablaufschlauchdurchmesser, mm		14
Ablassschlauch im Lieferumfang enthalten (Art. 2558)		Nein
Produktgröße (HxBxT), cm		56,5 x 36,5 x 24,5

\*Bitte beachten Sie, dass die Werte auf einem Entfeuchter ohne installiertes HEPA-Filter basieren.

Die oben genannten technischen Daten dienen nur als Referenz. Wir behalten uns das Recht vor, diese ohne vorherige Ankündigung zu ändern.

## 11. Kundendienst

Wenn Sie den Kundendienst in Anspruch nehmen oder einen Garantieanspruch geltend machen möchten, müssen Sie direkt in unserem Support-System eine Kundendienstanfrage erstellen. Gehen Sie auf die Website zu SUPPORT.

<https://eese-aircare.com/support>

## 12. Garantie

### Begrenzte Garantie

Wir garantieren, dass alle Teile für einen Zeitraum von zwei Jahren ab Kaufdatum frei von Material- und Verarbeitungsfehlern sind. Die Garantie gilt nur für Material- oder Herstellungsfehler, die verhindern, dass das Produkt normal installiert oder betrieben werden kann. Defekte Teile werden ersetzt oder repariert.

Die Garantie gilt nicht für Transportschäden, andere als beabsichtigte Verwendungen, Schäden, die durch unsachgemäße Montage oder unsachgemäße Verwendung, Schäden durch Aufprall oder andere Fehler oder durch unsachgemäße Lagerung verursacht wurden.

Die Garantie erlischt, wenn der Benutzer Änderungen am Produkt vornimmt.

Die Garantie umfasst keine Produktbeschädigungen, Sachschäden oder allgemeinen Betriebsverluste.

Die Haftung des Herstellers geht nicht über die Reparatur oder den Austausch defekter Teile hinaus und beinhaltet nicht die Arbeitskosten für die Entfernung und Neuinstallation des defekten Teils, die Transportkosten zum und vom Servicecenter sowie sonstigen Materialien, die für die Durchführung der Reparatur erforderlich sind.

### Diese Garantie deckt keine Ausfälle oder Fehlfunktionen aufgrund folgender Umstände ab:

- Wenn Installation, Betrieb oder Wartung des Geräts nicht in Übereinstimmung mit unserem veröffentlichten und mit dem Gerät mitgelieferten „Benutzerhandbuch“ erfolgen.
- Die handwerklichen Arbeiten zur Installation des Geräts.
- Missbrauch, Umbau, Unfall, Feuer, Flut, Blitzschlag, Nagetiere, Insekten, Fahrflüssigkeit oder unvorhergesehene Ereignisse.
- Verwendung von nicht werksseitig zugelassenen Teilen oder nicht werksseitig zugelassenem Zubehör in Verbindung mit dem Produkt.

### Haftungsbeschränkung

Dies ist die einzige vom Hersteller gewährte Garantie. Niemand ist berechtigt, in unserem Namen weitere Garantien zu gewähren.

Diese Garantie gilt anstelle aller sonstigen, ausdrücklichen oder stillschweigenden Garantien. Einschließlich, jedoch nicht beschränkt auf etwa stillschweigender Garantien der Eignung für einen bestimmten Zweck oder einer bestimmten Verkaufsfähigkeit. Wir lehnen ausdrücklich jede Haftung für Folgeschäden, zufällige Schäden, indirekte Verluste oder Verluste im Zusammenhang mit einer Verletzung der ausdrücklichen oder stillschweigenden Garantie ab.

Diese Garantie verleiht Ihnen bestimmte gesetzliche Rechte, die je nach Land variieren können.

### Beanstandungen

Im Falle eines Garantieanspruchs ist ein gültiger Kaufbeleg vorzulegen. Lesen Sie mehr über die Erhebung eines Garantieanspruchs im Abschnitt SERVICE.

### WICHTIG!

Wenn Sie technische Hilfe benötigen – kontaktieren Sie unseren Kundenservice:

<https://eese-aircare.com/support>

Wir verfügen über Fachkenntnisse zu unseren Produkten und zum Fachgebiet im Allgemeinen, sodass Sie schnell und einfach Hilfe erhalten.

## 13. Verantwortungsvolle Entsorgung



Dieses Symbol weist darauf hin, dass dieses Produkt nicht mit dem allgemeinen Hausmüll entsorgt werden darf. Dies gilt EU-weit. Um Umweltschäden oder Gesundheitsgefahren durch unsachgemäße Abfallentsorgung zu vermeiden, muss das Produkt zum Recycling abgegeben werden, damit das Material verantwortungsvoll entsorgt werden kann. Wenn Sie Ihr Produkt recyceln, bringen Sie es zu Ihrer örtlichen Sammelstelle oder wenden Sie sich an die Verkaufsstelle. Diese sorgen dafür, dass das Produkt umweltgerecht entsorgt wird.

## 14. Warnung zum Kältemittel R290

Die Maschine ist nur für die Verwendung mit dem Gas R290 (Propan) als vorgesehenem Kältemittel ausgelegt.

**Hinweis:** Der Kältemittelkreislauf ist abgedichtet. Die Wartung sollte nur von einem qualifizierten Techniker durchgeführt werden.

Der Mangel an Geruch weist nicht auf einen Mangel an ausgetretenem Gas hin. In der Nähe der Maschine dürfen keine offenen Flammen, Zigaretten oder andere mögliche Zündquellen verwendet werden. Komponenten sind für Propan und ohne Anreiz und ohne Funkenbildung ausgelegt. Bauteile dürfen nur durch identische Ersatzteile ersetzt werden.

**Hinweis:** Die Maschine darf nur in einem Raum mit einer Mindestbodenfläche von 4 m<sup>2</sup> installiert werden.

R290 ist ein brennbares Gas, das schwerer als Luft ist. Auf dieser Basis ist die Konzentration am Boden am höchsten, wenn das Gas aus dem Gerät austritt. Das Gas kann jedoch (z. B. durch Luftzug, Lüfter usw.) auf ein höheres Niveau angehoben werden. Das in diesem Gerät verwendete R290 (Propan) ist geruchslos. Verwenden Sie die Maschine nicht in Räumen mit offener Flamme, anderen starken Wärmequellen (z. B. Zigaretten, Kerzen usw.) oder elektrischen Entladungen. Stellen Sie die Maschine in einem Raum auf, der bei Bedarf belüftet werden kann und in dem keine Gasansammlung möglich ist.

Wenn im Raum R290 (Propan) festgestellt wird oder ein Leck vermutet wird, lassen Sie



nicht zu, dass Unbefugte nach der Quelle des Lecks suchen. Evakuieren Sie in solchen Fällen alle Personen aus dem Raum, öffnen Sie die Fenster, verlassen Sie den Raum und benachrichtigen Sie Ihre örtliche Feuerwehr, um sie über das Auftreten eines Propanlecks zu informieren. Lassen Sie keine Person in den Raum zurückkehren, bis der befehlshabende Beamte der Feuerwehr oder ein zertifizierter Servicetechniker feststellt, dass das Risiko nicht mehr besteht.

## 15. Verbindung mit WLAN

### APP-Anbindung des Geräts

Suchen Sie nach der App **TuyaSmart** oder scannen Sie den folgenden QR-Code, um die APP herunterzuladen.



### Schritt 1

Stellen Sie sicher, dass Ihr Telefon mit Ihrem WIFI zu Hause verbunden ist und schalten Sie Bluetooth ein.

Tippen Sie auf das **+** in der oberen rechten Ecke der Startseite, um das Gerät hinzuzufügen.



## Schritt 2

Folgen Sie den Anweisungen, um das zu konfigurierende Gerät auszuwählen, und geben Sie dann das Passwort für das drahtlose Netzwerk ein, das auf 2,4 GHz sein soll.

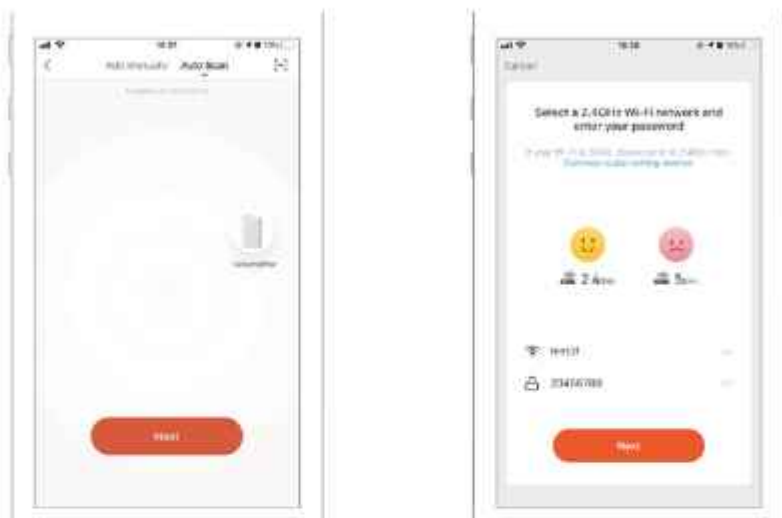

## Schritt 3

Stellen Sie die Verbindung her, um den Luftentfeuchter über die APP einzustellen.



## Manuelles Hinzufügen des Geräts

### Schritt 1

Tippen Sie auf der Startseite auf **Gerät hinzufügen** oder auf **+** in der oberen rechten Ecke, um zur Seite Gerät hinzufügen zu wechseln.



## Schritt 2

Vergewissern Sie sich, dass die Anzeige schnell blinkt und geben Sie das WLAN Passwort ein.

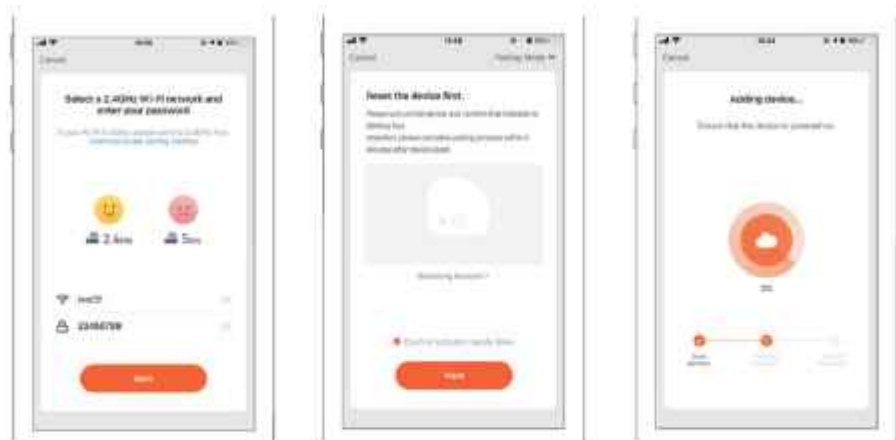

## Schritt 3

Stellen Sie die Verbindung her, um den Luftentfeuchter über die APP einzustellen.





Lees de gebruikershandleiding voor elk gebruik, raadpleeg de overeenkomstige sectie in deze gebruikershandleiding. Bewaar het voor toekomstig gebruik. We behouden ons het recht voor op eventuele noodzakelijke wijzigingen in technische gegevens en eventuele fouten in tekst of afbeeldingen.



Recycle ongewenste materialen in plaats van ze weg te gooien. Alle apparaten en verpakkingen moeten worden gesorteerd en aangeboden in een regionaal recyclingcentrum en op een milieuvriendelijke manier worden verwerkt.



Het product voldoet aan de toepasselijke Europese en andere richtlijnen.



## Inhoudsopgave

1. Veiligheidsinstructies .....	138
2. Onderdelenlijst .....	140
3. Ononderbroken drainage .....	141
4. Voor het gebruik .....	142
5. Bedieningsinstructies .....	143
6. De luchtontvochtiger reinigen .....	149
7. Het vorfilter frame reinigen .....	150
8. Opslag .....	150
9. Het oplossen van problemen .....	151
10. Technische specificaties .....	153
11. Service .....	154
12. Garantie .....	154
13. Verantwoordelijke afvalverwijdering .....	155
14. Waarschuwing voor koelmiddel R290 .....	155
15. Verbinding met wifi .....	156

## 1. Veiligheidsinstructies

### Waarschuwing

Dit apparaat is uitsluitend bedoeld voor gebruik in een huiselijke omgeving. Elk ander gebruik wordt niet aanbevolen door de fabrikant en kan leiden tot brand, elektrische schokken of ander persoonlijk letsel en schade aan eigendommen. Probeer het apparaat nooit zelf te demonteren of te repareren. Het apparaat moet in overeenstemming met de nationale bedradingsvoorschriften worden geïnstalleerd. Het apparaat is ontworpen met een A-gewogen geluidsdruk niveau van minder dan 70 dB. Controleer de spanning en zorg ervoor dat deze voldoet aan de technische specificaties van het apparaat. Dit apparaat kan worden gebruikt door kinderen van 8 jaar en ouder en door personen met verminderde lichamelijke, zintuiglijke of geestelijke mogelijkheden of gebrek aan ervaring en kennis als ze onder toezicht staan of instructies over veilig gebruik van het apparaat hebben gekregen en de mogelijke gevaren begrijpen.



Waarschuwingen



Natte handen  
zijn niet toegestaan



Waarschuwing

### Voedingskabel



Trek niet aan het snoer om het apparaat uit het stopcontact te halen.



Gebruik het apparaat niet met een overbelast verlengsnoer.

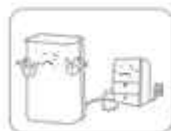

Plaats geen zware voorwerpen op de voedingskabel om veiligheidsrisico's te vermijden.



Gebruik het apparaat niet als het stopcontact de stekker niet stevig vasthoudt.



Probeer de voedingskabel niet te wijzigen, neem contact op met het geautoriseerde servicecentrum voor reparatie.



Raak de stekker, om elektrische schokken te voorkomen, niet met natte handen aan.



Haal de stekker onmiddellijk uit het stopcontact als het apparaat vreemde geluiden, geuren of rook afgeeft. Trek tijdens onweer de stekker uit het stopcontact. Koppel het product los als het niet in gebruik is.



Het stopcontact moet geaard en adequaat beveiligd zijn.

### Plaatsing



Plaats, om brand te voorkomen, geen brandbare en explosieve voorwerpen in de buurt van het apparaat.



Gebruik het apparaat niet in het zwembad of vergelijkbare voorzieningen om veiligheidsrisico's te voorkomen.



Gebruik het apparaat niet op een tochtige plaats of naast een radiator of verwarmingsapparaat.



Plaats het apparaat op een stabiel, plat oppervlak. Het apparaat moet altijd rechtop staan.

### Tijdens het gebruik

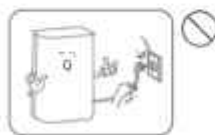

Schakel de stroom uit, trek de stekker uit het stopcontact en controleer of het waterreservoir leeg is voordat u de luchtontvochtiger verplaatst.



Giet geen water in het apparaat om storing te voorkomen.



Kinderen mogen niet met het apparaat spelen. Steek nooit vreemde voorwerpen in het apparaat.



Plaats geen zware voorwerpen op het apparaat om storingen te voorkomen. Ga nooit op het product zitten.



Duw het apparaat niet om en laat het niet hard stoten om defecten te voorkomen.



Het apparaat mag tijdens het gebruik niet worden afgedekt.



Leg uw handen niet op de luchtuitlaat om letsel of defecten te voorkomen.

## 2. Onderdelenlijst

### Onderdelen

1. Behuizing voorzijde
2. Bedieningspaneel
3. Luchtuitlaat
4. Handvat
5. Vorfilter frame
6. Continue afvoer
7. Waterreservoir
8. Voedingskabel
9. HEPA filter

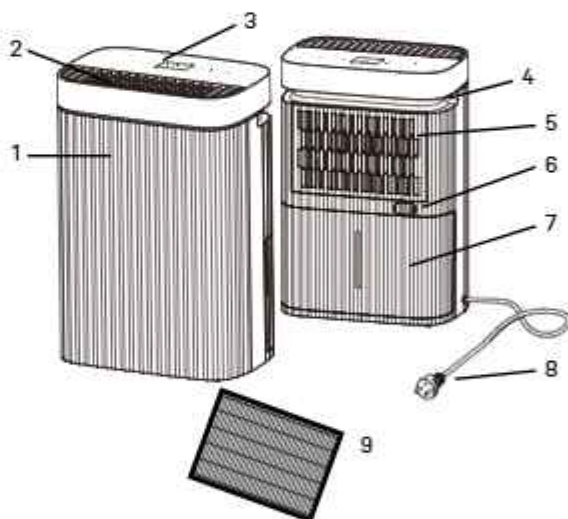

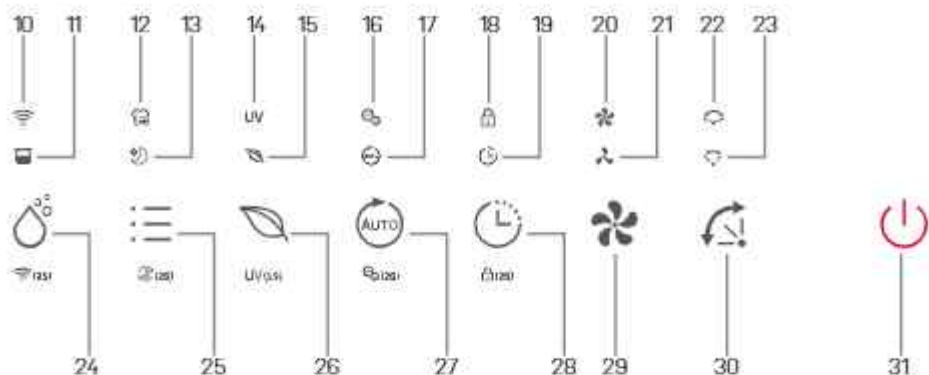

### Bedieningspaneel

- 10. WiFi-indicator
- 11. Volle tankindicator
- 12. Droogmodus-indicator
- 13. Nachtmodus-indicator
- 14. UV-indicator
- 15. Luchtreinigingsindicator
- 16. Ionisatie-indicator
- 17. Auto-indicator

- 18. Kindervergrendeling indicator
- 19. Timer-indicator
- 20. Indicator voor hoge ventilatorsnelheid
- 21. Indicator voor de gemiddelde ventilatorsnelheid
- 22. Auto 110° ventilatorindicator
- 23. Auto 70° ventilatorindicator
- 24. Ontvochtigingsinstelling / WiFi-knop

- 25. Instelknop / Nacht-Luchtreinigingsknop
- 26. Luchtreinigingsknop / UV-knop
- 27. Autoknop / Ionisatieknop
- 28. Timerknop / Kindervergrendelingsknop
- 29. Ventilatorknop
- 30. Lamelhoekknop
- 31. Aan/uit-knop

## 3. Ononderbroken drainage

Met de optie voor continue afvoer kan in een omgeving met een zeer hoge luchtvochtigheid het opgevangen water gemakkelijk worden afgevoerd in plaats van handmatig uit de watertank te worden geleegd.

1. Verwijder de rubberen plug die de aansluiting van de afvoerslang bedekt.
2. Sluit een geschikte afvoerslang (¼ mm binnendiameter) aan op de afvoer. Zorg ervoor dat de slang stevig en strak zit om lekkage te voorkomen.
3. Zorg er altijd voor dat de afvoerslang niet geblokkeerd of geblokkeerd is om een vlotte doorstroming te behouden.

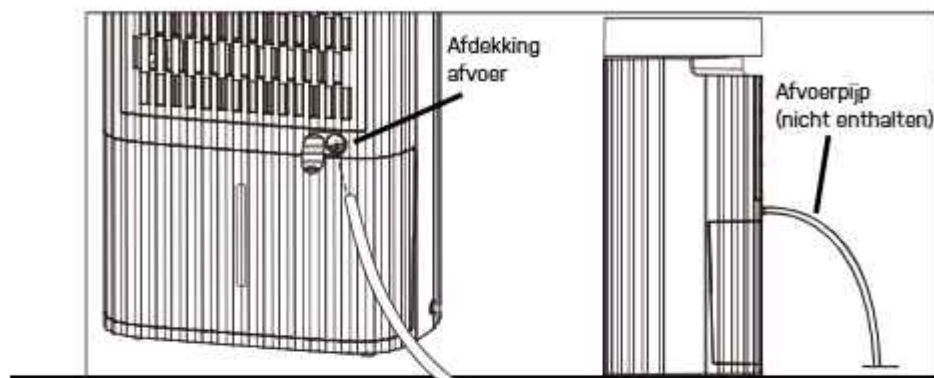

Zorg er altijd voor dat de pijp naar beneden wijst en is niet geblokkeerd of geknikt. Afvoerslang wordt niet meegeleverd, wel als extra aanschaf. Art. 2558

#### 4. Voor het gebruik

- Controleer de luchtontvochtiger op transportschade. Neem bij schade direct contact op met onze eesee-servicelijn.
- Plaats de luchtontvochtiger rechtop op een stabiele, vlakke ondergrond.
- Zorg ervoor dat de voedingskabel gemakkelijk toegankelijk is en niet wordt beschadigd door scherpe randen of op enigerlei wijze bekneld raakt tijdens gebruik.
- Zorg ervoor dat de luchtontvochtiger op een veilige afstand van minimaal 50 cm van een muur of meubel staat en aan alle kanten luchtruimte heeft.

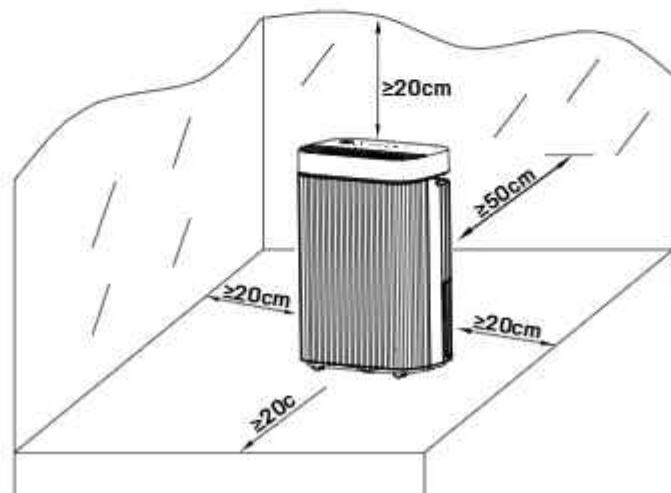

- Het apparaat moet minimaal 1 uur rechtop staan voordat deze voor het eerst wordt gebruikt
- Als een deel van uw huis erg vochtig is, kan de luchtontvochtiger daar eerst worden geplaatst en later naar een ander deel van het huis worden verplaatst.
- De netvoeding moet overeenkomen met de waarde op het typeplaatje, het stopcontact moet geaard zijn.
- Zorg ervoor dat het waterreservoir correct is aangebracht voordat de luchtontvochtiger kan worden ingeschakeld.
- Als de luchtontvochtiger wordt uitgeschakeld en onmiddellijk weer wordt ingeschakeld, duurt het ongeveer 3 minuten voordat hij op volle kracht is (compressor weer aan het werk).
- Als de luchtontvochtiger wordt uitgeschakeld door een stroomstoring, schakelt hij automatisch weer in zodra de stroom is hersteld.
- De luchtontvochtiger werkt het beste bij een normale kamertemperatuur. De efficiëntie van de ontvochtiging neemt af bij omgevingstemperaturen onder de 15 °C, omdat het apparaat de warmte van de lucht gebruikt om te ontvochtigen.
- Zet de stroom aan en laat het apparaat lopen volgens onderstaande instructies.

## 5. Bedieningsinstructies

### Het apparaat in- en uitschakelen



1. Steek de stekker in het stopcontact.
2. Druk één keer op de **aan/uit-knop (A)** om het apparaat in te schakelen. Het apparaat start standaard in de handmatige ontvochtigingsmodus.
3. Druk nogmaals op de aan/uit-knop om het apparaat uit te schakelen.

### Controle van de vochtigheidsinstelling



Druk één keer op de knop voor **vochtigheidsinstelling (A)** om de ontvochtigingsmodus te activeren of kies het gewenste vochtigheidsniveau uit CO-30%-35%-40%-45%-50%-55%-60%-65%-70%-75%-80%-CO. CO betekent continue ontvochtiging. Als u een percentage kiest, werkt het apparaat tot het ingestelde niveau is bereikt. Daalt de luchtvochtigheid onder het ingestelde niveau, dan schakelt het apparaat uit. Het zal automatisch opnieuw starten zodra de luchtvochtigheid weer boven de ingestelde waarde komt.



Als de relatieve luchtvochtigheid onder 30 % is, verschijnt "LO" op het display 

Als de luchtvochtigheid boven 90 % is, verschijnt "HI" 

### Timerinstelling



Wanneer het apparaat is ingeschakeld, drukt u herhaaldelijk op de **timerknop (A)** om de gewenste uitschakeltijd te selecteren. Het bijbehorende indicatielampje wordt weergegeven op het display.

### UV functie



Houd de **luchtreinigingsknop (A)** twee seconden ingedrukt om de UV-functie te activeren. Het **UV-lampje (B)** verschijnt op het display. UV-C-licht elimineert bacteriën en virussen uit de lucht die door het apparaat stroomt.

### Wi-fi



Houd de knop voor **vochtigheidsinstelling (A)** 2 seconden ingedrukt om Wi-Fi te activeren en naar netwerkmodus te schakelen. Tijdens het verbinden knippert het **Wi-Fi-lampje (B)** en zodra de verbinding is geslaagd, blijft het lampje constant branden.



Zie het gedeelte "Verbinding maken met Wi-Fi" hieronder voor gedetailleerde instellingen.

Houd de knop voor vochtigheidsinstelling 2 seconden ingedrukt om de Wi-Fi-verbinding te verbreken.

### Kledingdroogmodus



Druk op de **instelknop (A)** tot het **kledingdroogsymbool (B)** op het display verschijnt.

Het apparaat werkt gedurende 6 uur in continue ontvochtigingsmodus met hoge ventilatorsnelheid en schakelt daarna automatisch uit.

### Nachtmodus



Druk op de **instelknop (A)** tot het **nachtmodussymbool (B)** op het display verschijnt.

Na 10 seconden worden alle indicatorlampjes uitgeschakeld. In de nachtmodus werkt het apparaat op lage ventilatorsnelheid.



Druk op een willekeurige knop om het apparaat te activeren en gebruik het vervolgens zoals normaal

### Nacht-luchtzuiveringsmodus



Druk 2 seconden op de **instelknop (A)** om de **nacht-luchtzuiveringsmodus (B)** te activeren. Het **nachtmoduslampje (C)** en de **luchtzuiveringsmodus (D)** verschijnen op het display. Het apparaat werkt op lage ventilatorsnelheid, zonder ontvochtiging en reinigt alleen de lucht. Na 10 seconden worden alle indicatorlampjes uitgeschakeld.



Druk op een willekeurige knop om het apparaat te activeren en gebruik het vervolgens zoals normaal. De ionisatie- en UV-functies kunnen in deze modus worden uitgeschakeld.

### Luchtzuiveringsmodus



Druk op de **luchtzuiveringsknop (A)**. De indicatoren voor **luchtzuivering (B)**, **UV (C)** en **ionisatie (D)** verschijnen op het display. Het apparaat werkt met gemiddelde ventilatorsnelheid zonder ontvochtiging en reinigt alleen de lucht.

Als de ontvochtiger stopt, wordt ook de luchtzuiveringsfunctie uitgeschakeld.



De ionisatie- en UV-functies kunnen in deze modus worden uitgeschakeld.

### Ingebouwde ionisator



De ionisator genereert negatieve ionen die zich hechten aan positief geladen deeltjes zoals stof, bacteriën, pollen, rook en andere allergenen. Deze deeltjes klonteren samen tot grotere moleculen die niet langer in de lucht blijven zweven en naar de grond vallen.

Houd de **autoknop (A)** 2 seconden ingedrukt om de ionisatorfunctie te activeren. De **indicator (B)** verschijnt wanneer de functie is ingeschakeld.



De functie wordt automatisch uitgeschakeld als de ventilator stopt met draaien.

### Kinderslotfunctie



Om te voorkomen dat kleine kinderen het apparaat per ongeluk bedienen, is het uitgerust met een kinderslotfunctie. Houd de **timerknop (A)** 2 seconden ingedrukt om de functie in of uit te schakelen. De **indicator (B)** verschijnt op het display.

### Automatische uitschakeling



Wanneer het waterreservoir vol is, schakelt het apparaat automatisch uit.

Een **indicator (A)** verschijnt op het scherm en een alarm piept vijf keer.



Als het reservoir wordt verwijderd of niet correct wordt geplaatst, treedt dezelfde situatie op.

In de nachtmodus wordt alleen de indicator geactiveerd, zonder alarm.



A – Wassertank her-  
auszien



B – Wasser ausgießen



C – Wassertank  
wieder einsetzen

### Automatische ontdoof functie



Het apparaat is voorzien van een automatische ontdoof functie. Wanneer de kamertemperatuur te laag is, schakelt de compressor uit en draait de ventilator op gemiddelde snelheid totdat de rijp is verdwenen. Er kunnen geen instellingen worden gewijzigd zolang de ontdoof indicator "F" (A) brandt.

### Ventilatiehoek



Druk op de **ventilatorknop (A)** om een **hoek (B)** van 70° of 110° te selecteren.

De ventilator beweegt binnen de geselecteerde hoek voor een betere luchtcirculatie en optimale verspreiding van de ontvochtigde lucht.

### Ventilatorsnelheid



Druk op de **ventilatorsnelheidsknop (A)** om een **snelheid (B)** te kiezen: medium of hoog, afhankelijk van uw behoeften.

### Automatische ontvochtigingsmodus



Druk op de **autoknop (A)** om de automatische ontvochtigingsmodus te activeren. De **indicator (B)** licht op. Het apparaat werkt automatisch op basis van de gemeten omgevingsluchtvochtigheid volgens onderstaande tabel:

Omgevings-RH%	Compressor	Ventilatorsnelheid
RH% > 65%	Aan	Gemiddeld
55% < RH% < 65%	Aan	Laag
RH% < 55%	Uit	Laag

RH = Relatieve luchtvochtigheid

### Ingebouwde PM2.5-sensor en luchtkwaliteitsindicator

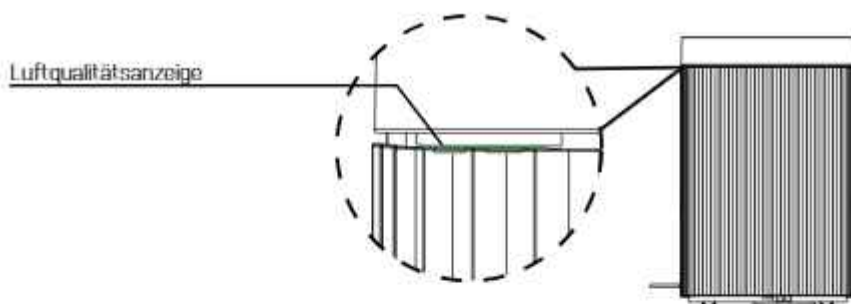

Wanneer het apparaat is ingeschakeld, bewaakt de PM2.5-sensor automatisch de luchtkwaliteit. De lichtindicator verandert van kleur afhankelijk van de luchtkwaliteit.

PM2.5 i $\mu\text{g}/\text{m}^3$	Luchtkwaliteit	Kleur
0-15	Goed	Groen
16-50	Aanvaardbaar	Blauw
>50	Slecht	Rood

### Geheugenfunctie

Bij stroomuitval keert het apparaat terug naar dezelfde instellingen als vóór de onderbreking. De bedrijfsmodus en vochtigheidsinstellingen worden behouden. De timerinstelling wordt niet hersteld.

## 6. De luchtontvochtiger reinigen

Bij regelmatig gebruik kan het filter verstopt raken met stof en deeltjes. Om de effectiviteit van de luchtontvochtiger te garanderen, wordt aanbevolen om het apparaat minimaal om de twee weken te reinigen:



Schakel het apparaat uit en trek de stekker uit het stopcontact voordat u het reinigt.



Maak de behuizing schoon met een zachte, droge doek. Stofzuig de luchtinlaat- en uitlaatroosters van de luchtontvochtiger. Als het apparaat zeer vuil is, gebruik dan een mild reinigingsmiddel. Veeg de luchtreiniger met een licht vochtige doek af. Verwijder het waterreservoir en was het met de hand met een mild schoonmaakmiddel. Spoel het af met schoon water.

**Let op:** sproei geen water rechtstreeks op het apparaat.

Kinderen mogen het niet zonder toezicht schoonmaken en gebruikersonderhoud uitvoeren.

## 7. Het vorfilter frame reinigen

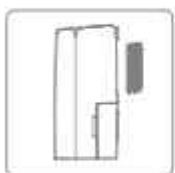

1. Verwijder het inlaatframe van de achterkant.
2. Was het vorfilter frame voorzichtig in warm water, gebruik indien nodig een mild schoonmaakmiddel.

**Let op:** was het vorfilter frame NIET in de vaatwasser.

3. Spoel het vorfilter frame af met schoon water en laat het drogen voordat u het weer terugplaatst.
4. Monteer het vorfilter frame weer op het apparaat.

**Let op:** gebruik de luchtontvochtiger NIET zonder dat het vorfilter frame op zijn plaats zit.



Het **HEPA-filter** kan niet worden gereinigd en moet eenmaal per jaar worden vervangen.

## 8. Opslag

Als de luchtontvochtiger een lange periode niet zal worden gebruikt neem dan de volgende stappen:

1. Verwijder de stekker uit het stopcontact en leeg de tank, zorg ervoor dat de tank en de luchtontvochtiger volledig droog zijn. Dit kan een paar dagen duren.
2. Reinig het luchtfilter.
3. Controleer de luchtontvochtiger op een perfecte conditie om een veilig gebruik ervan na een lange periode van opslag te garanderen.
4. Verpak het apparaat met de geschikte verpakking.
5. Bewaar de luchtontvochtiger in een stofvrije locatie, en uit direct zonlicht. Bij voorkeur

afgedekt met een vel plastic.

## 9. Het oplossen van problemen

Controleer het volgende voordat u contact opneemt met de technische ondersteuning.

PROBLEEM	MOGELIJKE OORZAAK	OPLOSSING
De luchtontvochtiger gaat niet aan	De voeding is niet aangesloten	Steek de stekker in het stopcontact
	De watertank is vol	Loeg de tank
	De tank is niet correct vervangen	Vervang de tank
	De ingestelde luchtvochtigheid is bereikt.	Verlaag de luchtvochtigheid
	Stekker of snoer beschadigd	Neem voor reparatie contact op met een erkend servicecentrum
De waterverwijderingscapaciteit is te laag	Bedrijfstijd is te kort	Wees geduldig en wacht
	Omgevingstemperatuur of vochtigheid zijn te laag	Het is normaal dat het apparaat niet ontvochtigt in deze omstandigheden
Het apparaat werkt, maar vermindert de relatieve vochtigheid onvoldoende	De kamer is te groot	Wij raden u een luchtontvochtiger met een grotere capaciteit aan
	Er is te veel ventilatie	Verminder de ventilatie (bijv. sluit ramen en sluit deuren)
	Het vorfilter filter is verstopt	Maak het vorfilter filter schoon
	Stel de luchtvochtigheid hoger in dan de omgevingsvochtigheid	Stel de luchtvochtigheid lager in dan de omgevingsvochtigheid

De luchtvochtigheid neemt niet af	De luchtontvochtiger is niet lang genoeg gebruikt.	Wees geduldig en wacht
	De omgevingstemperatuur is te laag	Verlaag de omgevingstemperatuur
	De luchtvochtigheid in de omgeving is te laag	Dit is normaal. U kunt dit extra controleren met een hydrometer
	De luchtvochtigheid is lager dan het gewenste ingestelde vochtigheidsniveau	Dit is normaal. U kunt dit extra controleren met een hydrometer
	Het vorfilter frame is vuil	Maak het vorfilter frame schoon
De luchtontvochtiger blaast warme lucht	De gedroogde lucht gaat langs een verwarmingsspiraal alvorens het in de ruimte wordt geblazen als deel van het ontvochtigingsproces.	Dit is normaal, een luchtontvochtiger is geen luchtkoeler
Water op de vloer	Er zit nog water in de tank en het apparaat wordt te veel geschud bij verplaatsen	Wees voorzichtig bij het verplaatsen van de tank
Water in tank loopt over	Het waterreservoir kan worden beschadigd	Neem contact op met onze eesee servicelijn
	Vlotter voor automatische watersensor zit niet op zijn plaats	
	Intern afvoerkanaal is geblokkeerd of belemmerd	
De luchtontvochtiger is lawaaierig	Het vorfilter filter is geblokkeerd of het apparaat staat op een oneffen oppervlak	Reinig het vorfilter of zet het apparaat op een vlakke ondergrond
Foutcode	E1: Fout in temperatuursensor E2: Fout in vochtigheidssensor E6: Fout in PM2.5-sensor	Neem contact op met onze eesee servicelijn
"LO" display	Omgevingsvochtigheid is lager dan 30%	Verhoog de luchtvochtigheid
"HI" display	Omgevingsvochtigheid is hoger dan 90%	Verlaag de luchtvochtigheid

## 10. Technische specificaties\*

<b>Model Alma Art. Nee</b>		<b>2582</b>
Maximum werkgebied m <sup>2</sup>		100
Aanbevolen werkgebied m <sup>2</sup>		4-70
Wifi		Ja
Timer, uur		1 – 24
IP-code		IPX4
Stroomvoorziening		220-240V - 50Hz
Ontvochtigingscapaciteit (30°C RH 80%) L/dag		20
Ontvochtigingscapaciteit (27°C RH 60%) L/dag		12
Energieverbruik, W		220
Nominale stroomsterkte (A)		1,65
Luchtvolume m <sup>3</sup> /h	Hoog	250
	Gemiddelde	190
	Laag	160
Noise Level dB(A)	Hoog	46
	Gemiddelde	44
	Low	40
Watertank capaciteit, L		5
Bedrijfstemperatuur °C		5-35
Koelmiddel		R290 / 0,068kg
Compressor		Heen en weer bewegend
Netto gewicht, kg		13,2
HEPA filter inbegrepen		Ja
Voorfilter		Wasbaar
Afvoerslang diameter mm		14
Afvoerslang inbegrepen (Art. 2558)		Nee
Afmetingen (HxBxD), cm		56,5 x 36,5 x 24,5

\* Let op, de waarden zijn gebaseerd op een ontvochtiger zonder geïnstalleerd HEPA filter. De bovenstaande technische gegevens zijn alleen ter referentie. Wij behouden ons het recht voor om deze zonder voorafgaande kennisgeving te wijzigen.

## 11. Service

Als u service nodig hebt of als u een garantieclaim wilt indienen, moet u een ticket aanmaken in ons supportstelsel. Ga naar de website onder SUPPORT.

<https://eese-aircare.com/support>

## 12. Garantie

### Beperkte garantie

Wij garanderen dat alle onderdelen vrij zijn van defecten aan materialen en arbeid voor een periode van twee jaar vanaf de datum van aankoop. De garantie dekt alleen materiaal of fabricagefouten die voorkomen dat het product op een normale manier kan worden geïnstalleerd of gebruikt. Defecte onderdelen worden vervangen of gerepareerd.

De garantie dekt geen transportschade, enig ander gebruik dan het bedoelde, schade veroorzaakt door onjuiste montage of oneigenlijk gebruik, schade veroorzaakt door slagen, stoten of andere fouten, of door onjuiste opslag.

De garantie vervalt als de gebruiker het product wijzigt.

De garantie geldt niet voor productgerelateerde schade, materiële schade of algemeen operationeel verlies.

De aansprakelijkheid van de fabrikant kan niet hoger zijn dan de reparatie of vervanging van defecte onderdelen en omvat geen arbeidskosten voor het verwijderen en opnieuw installeren van het defecte onderdeel, transportkosten van en naar het servicecentrum, en alle andere materialen die nodig zijn voor het uitvoeren van de reparatie.

### **Deze garantie dekt geen storing of slechte werking als gevolg van het volgende:**

- Onjuiste installatie, bediening of onderhoud van het apparaat volgens onze gepubliceerde "Gebruikersgids" die bij het apparaat is meegeleverd.
- De arbeidsuren voor installatie van het apparaat.
- Misbruik, verandering, ongeval, brand, overstrooming, blikseminslag, knaagdieren, insecten, nalatigheid of onvoorziene gebeurtenissen.
- Gebruik van niet door de fabriek geautoriseerde onderdelen of accessoires in combinatie met het product.

### Beperking van aansprakelijkheid

Dit is de enige garantie die de fabrikant verstrekt. Niemand mag namens ons een andere garantie geven.

Deze garantie geldt in de plaats van alle andere garanties, expliciet of impliciet, met inbegrip van maar niet beperkt tot enige impliciete garantie van geschiktheid voor een bepaald doel en verkoopbaarheid. Wij wijzen uitdrukkelijk alle aansprakelijkheid af voor gevolgschade, accidentele schade, indirect verlies of verlies in verband met een schending van de expliciete of impliciete garantie.

Deze garantie geeft u specifieke wettelijke rechten, die per land kunnen verschillen.

### Klachten

In het geval van een garantieclaim moet een geldig aankoopbewijs worden ingediend. Lees meer over het indienen van een garantieclaim onder de sectie SERVICE.

### BELANGRIJK!

Als u technische hulp nodig hebt, neem contact op met onze klantenservice:

**<https://eese-aircare.com/support>**

We hebben specialistische kennis van onze producten en het vakgebied in het algemeen, zodat u snel en gemakkelijk hulp kunt krijgen.

## 13. Verantwoordelijke afvalverwijdering



Dit symbool geeft aan dat dit product niet bij het gewone huisvuil mag worden gegooid. Dit geldt voor de hele EU. Om schade aan het milieu of gezondheidsrisico's door onjuiste afvalverwerking te voorkomen, moet het product worden ingeleverd voor recycling, zodat het materiaal op een verantwoorde manier kan worden afgevoerd. Als u uw product wilt recycleren, breng het dan naar uw plaatselijke inzamelpunt of neem contact op met de plaats van aankoop. Zij zorgen ervoor dat het product op een milieuvriendelijke manier wordt afgevoerd.

## 14. Waarschuwing voor koelmiddel R290

Het apparaat is alleen ontworpen voor gebruik met R290 (propan) gas als het aangewezen koelmiddel.

**Let op:** het koelmiddelcircuit is verzegeld. Alleen een gekwalificeerde technicus mag proberen om onderhoud uit te voeren.

Het ontbreken van geur duidt niet op een gebrek aan ontsnapt gas. Gebruik geen open vuur, sigaretten of andere mogelijke ontstekingsbronnen in de buurt van het apparaat. Onderdelen zijn ontworpen voor propan en niet-stimulerend en niet-vonkend.

Onderdelen mogen alleen worden vervangen door identieke reparatieonderdelen.

**Let op:** het apparaat mag alleen worden geïnstalleerd in een ruimte met een vloeroppervlak van minimaal 4 m<sup>2</sup>.

R290 is een brandbaar gas dat zwaarder is dan lucht. Op basis hiervan zal de concentratie wanneer gas uit het apparaat lekt het hoogst zijn op grondniveau. Wel kan het gas (bijv. door tocht, ventilator, etc) naar een hoger niveau getild worden. Het R290 (propan) dat in dit apparaat wordt gebruikt, heeft geen geur. Gebruik het apparaat niet in een kamer met open vuur, andere warmtebronnen van hoog niveau (bijv. Sigaretten, kaarsen, enz.) Of elektrische ontladingen. Installeer het apparaat in een ruimte die indien nodig geventileerd kan worden en waar gasophoping niet mogelijk is.

Als in de kamer R290 (propan) wordt gedetecteerd, of als er een lek wordt vermoed, laat dan niet toe dat onbevoegden naar de bron van het lek zoeken. Evacueer in dergelijke gevallen alle mensen uit de kamer, open de ramen, verlaat de kamer en breng uw plaatselijke brandweer op de hoogte om hen te informeren dat er een propanlek is opgetreden. Laat



niemand terugkeren naar de kamer totdat de commandant van de brandweer of een gecertificeerde servicemonteur heeft besloten dat het risico is opgehouden te bestaan.

## 15. Verbinding met wifi

### **APP-apparaat**

Zoek naar de app **TuyaSmart** of scan de volgende QR-code voor het downloaden van de APP.



### **Stap 1**

Zorg ervoor dat de telefoon thuis is verbonden met de wifi en schakel bluetooth in. Tik op de **+** in de rechterbovenhoek van de startpagina om het apparaat toe te voegen.



## Stap 2

Volg de instructies om het apparaat te selecteren dat geconfigureerd moet worden, en voer vervolgens het wachtwoord in voor het draadloze netwerk dat op 2,4 GHz moet zijn.

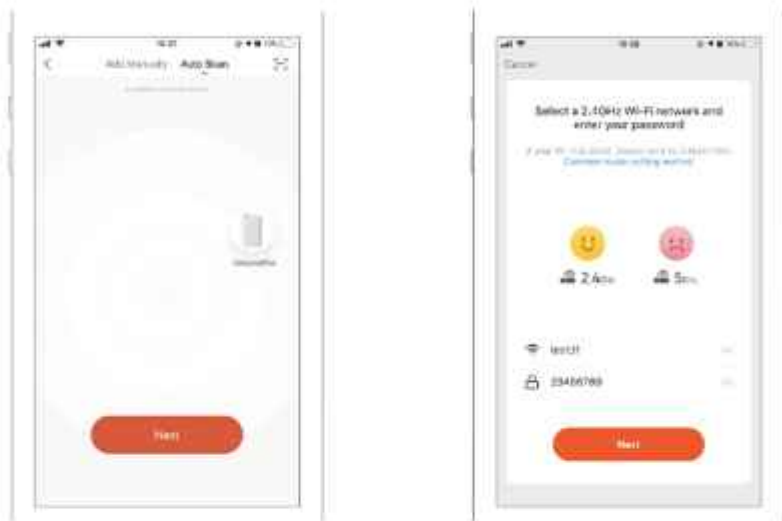

## Stap 3

Voltooi de aansluiting om de luchtontvochtiger met de app in te stellen.



## Apparaat handmatig toevoegen

### Stap 1

Klik op **Apparaat toevoegen** op de startpagina of op **+** in de rechterbovenhoek om naar de apparaat Toevoegen-pagina te gaan.

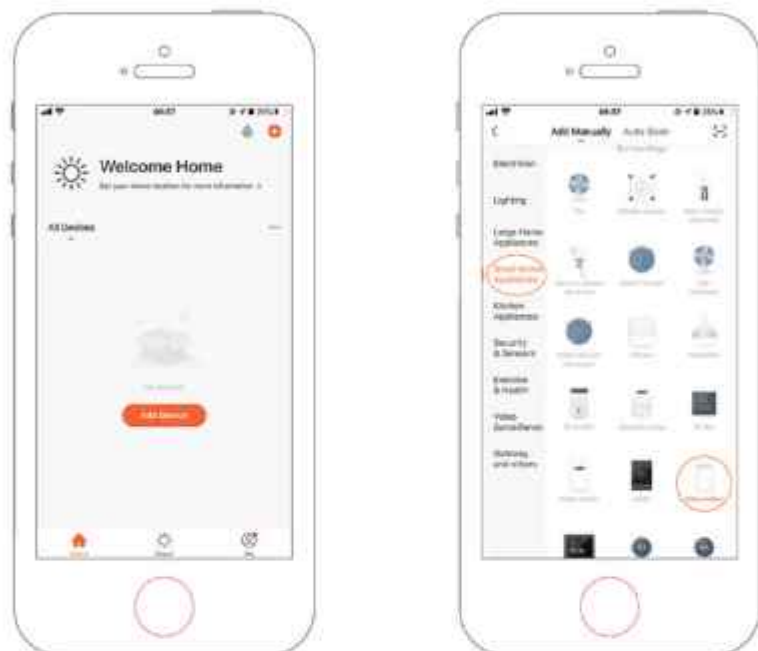

## Stap 2

Bevestig als het lampje snel knippert en geef het wifi-paswoord in.

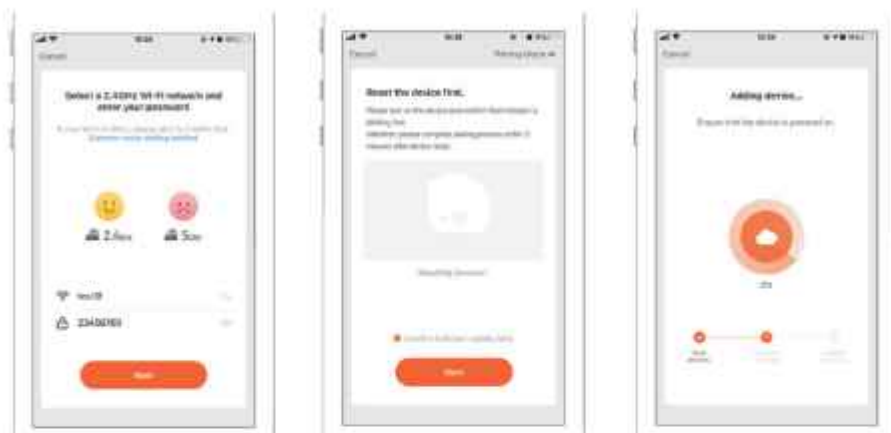

## Stap 3

Voltooi de aansluiting om de luchtontvochtiger in te stellen met de APP.





Przed każdym użyciem należy przeczytać Instrukcję obsługi i zapoznać się z odpowiednią sekcją w niniejszej Instrukcji. Zachować ją do wykorzystania w przyszłości. Zastrzegamy sobie prawo do ewentualnych błędów w tekście lub rysunkach oraz do koniecznych zmian danych technicznych.



Niechciane materiały należy poddać recyklingowi zamiast je wyrzucić. Wszystkie urządzenia i opakowania należy odpowiednio sortować jako odpady i przekazać do lokalnego centrum recyklingu. Mają być one również przetworzone w sposób ekologiczny.



Produkt spełnia wymogi obowiązujących dyrektyw europejskich i innych.

## Spis treści

1. Instrukcje bezpieczeństwa.....	161
2. Lista części.....	163
3. Odpyw ciągły.....	164
4. Przed rozpoczęciem działania.....	165
5. Instrukcja obsługi.....	166
6. Czyszczenie osuszacza.....	172
7. Czyszczenie ramy filtra wstępny.....	172
8. Przechowywanie.....	173
9. Rozwiązywanie problemów.....	173
10. Specyfikacje techniczne.....	175
11. Serwis.....	176
12. Gwarancja.....	176
13. Odpowiedzialna utylizacja.....	177
14. Ostrzeżenie dotyczące czynnika chłodniczego R290.....	177
15. Połączenie z WIFI.....	178

## 1. Instrukcje bezpieczeństwa

### Ostrzeżenie

To urządzenie jest przeznaczone do użytku wyłącznie w warunkach domowych. Wszelkie inne zastosowania są niezalecane przez producenta i mogą spowodować pożar, porażenie prądem elektrycznym lub inne obrażenia osób oraz uszkodzenia mienia. Nigdy nie należy samodzielnie próbować demontować lub naprawiać urządzenia. Urządzenie powinno być zainstalowane zgodnie z krajowymi przepisami dotyczącymi okablowania. Urządzenie zostało zaprojektowane tak, aby poziom ciśnienia akustycznego A był niższy niż 70 dB. Należy sprawdzić napięcie i upewnić się, że jest zgodne ze specyfikacją techniczną urządzenia. Urządzenie może być używane przez dzieci w wieku 8 lat lub starsze, przez osoby o ograniczonych możliwościach fizycznych, sensorycznych lub umysłowych, albo braku doświadczenia i wiedzy, jeśli są pod nadzorem lub zostały poinstruowane na temat korzystania z urządzenia w sposób bezpieczny i rozumieją związane z nim ryzyko.



Przeostrog



Nie obsługiwac  
za pomoc mokrych rąk



Ostrzeżenie

### Przewód zasilający



Nie należy ciągnąć za przewód zasilający w celu wyjęcia urządzenia z gniazdka.



Nie używac urządzenia, korzystając z przeciążonego przedłużacza.

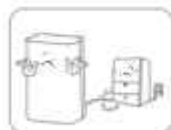

Nie należy umieszczać żadnych ciężkich przedmiotów na przewodzie zasilającym, aby uniknąć zagrożenia bezpieczeństwa.



Nie używac urządzenia, jeśli jego otwory wtykowe nie mogą pewnie utrzymać wtyczki na miejscu.



Nie próbować własnoręcznie wymieniać przewodu zasilającego; w celu naprawy skontaktować się z autoryzowanym serwisem.



Nie należy dotykać wtyczki mokrymi rękami, aby uniknąć porażenia prądem.



Jeśli produkt wydaje dziwne dźwięki, zapachy lub dym, należy natychmiast odłączyć go od zasilania. Podczas burzy należy wyciągnąć wtyczkę. Gdy produkt nie jest używany, należy odłączyć go od zasilania.

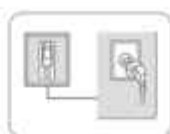

Gniazdko musi być uziemione i odpowiednio zabezpieczone.

### Umiejscowienie



Aby uniknąć pożaru, nie należy umieszczać przedmiotów łatwopalnych i wybuchowych wokół urządzenia.



Nie używać urządzenia w basenie lub podobnych miejscach, aby nie stwarzać zagrożenia bezpieczeństwa.



Nie używać urządzenia w miejscach narażonych na przeciągi lub obok grzejnika czy urządzenia grzewczego.



Umieścić urządzenie na stabilnej, płaskiej powierzchni. Urządzenie musi stać zawsze w pozycji pionowej.

### Podczas użytkowania

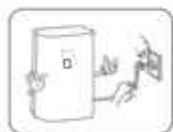

Przed przeniesieniem osuszacza należy wyłączyć zasilanie, odłączyć przewód zasilający i upewnić się, że zbiornik na wodę jest pusty.



W celu uniknięcia awarii nie należy wlewać wody do urządzenia.

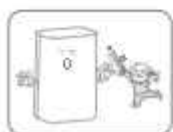

Dzieci nie powinny bawić się urządzeniem. Nigdy nie wkładać obcych przedmiotów do maszyny.



W celu uniknięcia awarii nie należy umieszczać ciężkich przedmiotów na urządzeniu. Nigdy nie siadać na produkcie.



W celu uniknięcia awarii nie należy wywracać urządzenia ani nie dopuszczać do silnych uderzeń.



Podczas użytkowania nie należy przykrywać urządzenia.



W celu uniknięcia obrażeń lub awarii urządzenia nie należy wkładać rąk do wylotu powietrza.

## 2. Lista części

### Elementy

1. Obudowa przednia
2. Wylot powietrza
3. Panel sterowania
4. Uchwyt
5. Filtr wstępny
6. Ciągły odpływ wody
7. Zbiornik na wodę
8. Przewód zasilający
9. Filtr HEPA

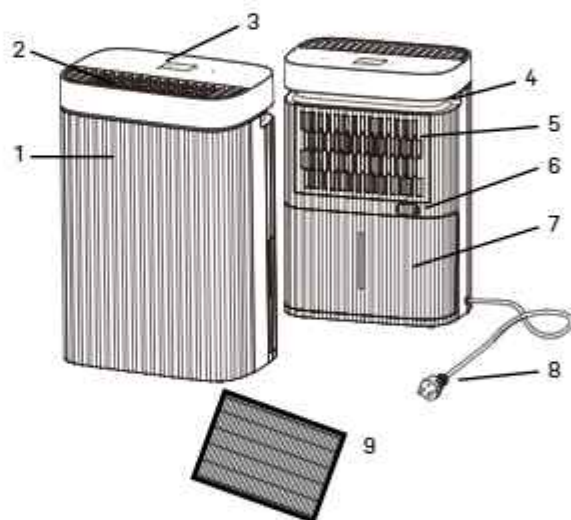

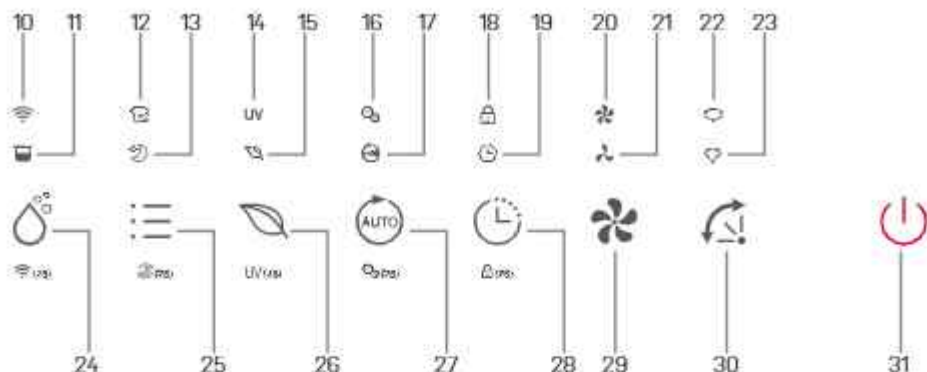

### Panel sterowania

10. Wskaźnik WiFi
11. Wskaźnik pełnego zbiornika
12. Wskaźnik trybu suszenia
13. Wskaźnik trybu nocnego
14. Wskaźnik UV
15. Wskaźnik oczyszczania powietrza
16. Wskaźnik jonizacji
17. Wskaźnik automatyczny

18. Wskaźnik blokady rodzicielskiej
19. Wskaźnik timera
20. Wskaźnik wysokiej prędkości wentylatora
21. Średni niskiej prędkości wentylatora
22. Wskaźnik wentylatora Auto 110°
23. Wskaźnik wentylatora Auto 70°
24. Przycisk ustawień osuszania / przycisk WiFi

25. Przycisk ustawień / Przycisk nocnego oczyszczania powietrza
26. Przycisk oczyszczania powietrza / przycisk UV
27. Przycisk Auto / przycisk jonizacji
28. Przycisk timera / przycisk blokady rodzicielskiej
29. Przycisk wentylatora
30. Przycisk kąta żaluzji
31. Przycisk zasilania

## 3. Odptyw ciągły

Opcja ciągłego odpływu pozwala na łatwe usunięcie zebranej wody zamiast ręcznego opróżniania ze zbiornika na wodę przy bardzo wysokiej wilgotności otoczenia.

1. Usunąć gumową zatyczkę zakrywającą przyłącze węża odpływowego.
2. Podłączyć odpowiedni wąż odpływowy (o średnicy wewnętrznej 14 mm) przez wylot odpływu. Upewnić się, że wąż jest zabezpieczony i szczelny, aby zapobiec wyciekom.
3. Zawsze upewniać się, że wąż odpływowy nie jest zablokowany lub zatkany, aby utrzymać płynny przepływ.

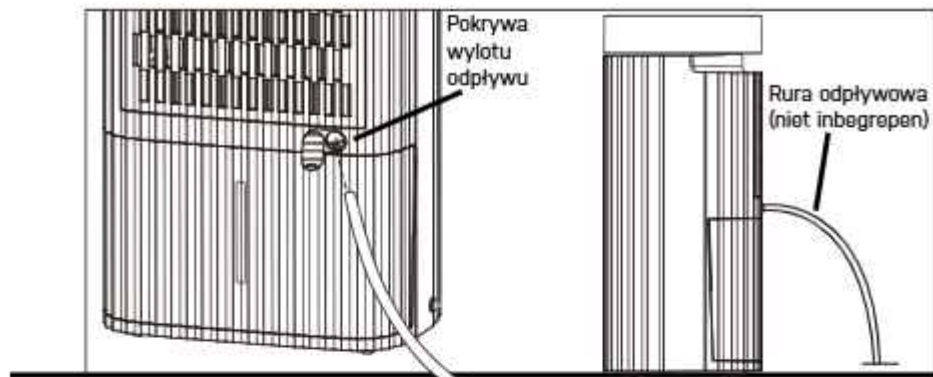

Zawsze należy upewnić się, że rura skierowana jest w dół i nie jest zablokowana ani zagięta. Wąż spustowy nie jest dołączony, ale jako dodatkowy zakup. Art. 2558

#### 4. Przed rozpoczęciem działania

- Sprawdzić osuszacz pod kątem ewentualnych uszkodzeń transportowych. W przypadku uszkodzenia należy niezwłocznie skontaktować się z naszą linią serwisową eeese.
- Umieścić osuszacz w pozycji pionowej na stabilnej, płaskiej powierzchni.
- Upewnić się, że przewód zasilający jest łatwo dostępny i nie jest uszkodzony przez ostre krawędzie lub w jakikolwiek sposób zgnieciony podczas użytkowania.
- Upewnić się, że osuszacz znajduje się w bezpiecznej odległości, co najmniej 50 cm od ściany lub mebli i ma przestrzeń ze wszystkich stron.

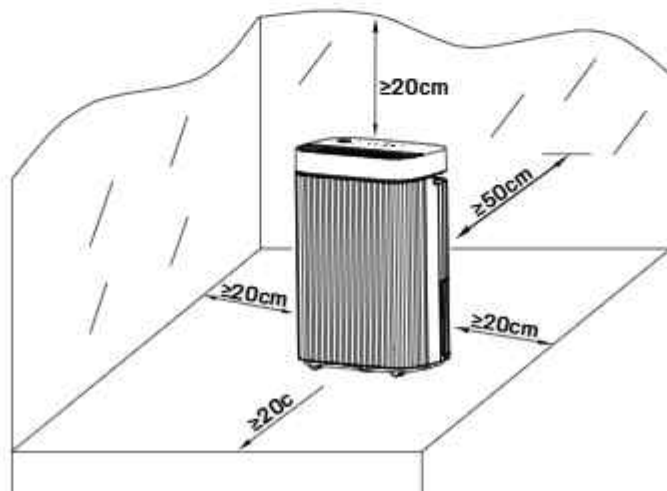

- Przed pierwszym użyciu urządzenie musi stać w pozycji pionowej przez co najmniej 1 godzinę
- Jeśli jakaś część domu jest narażona na dużą wilgotność, osuszacz może być umieszczony najpierw w tym miejscu, a następnie przeniesiony do innej części domu.
- Upewnić się, że zasilanie jest zgodne z wartością na tabliczce znamionowej, a gniazdko zasilania powinno posiadać uziemienie.
- Przed włączeniem osuszacza należy upewnić się, że zbiornik na wodę jest prawidłowo zamontowany.
- Jeśli osuszacz zostanie wyłączony, a następnie natychmiast włączony ponownie, osiągnięcie pełnej mocy (powrót sprężarki do pracy) zajmie około 3 minut.
- Jeśli osuszacz zostanie wyłączony z powodu przerwy w dostawie prądu, włączy się automatycznie po przywróceniu zasilania.
- Osuszacz pracuje najlepiej w normalnej temperaturze pokojowej. Efektywność osuszania zmniejsza się przy otaczających temperaturach poniżej 15 °C, ponieważ urządzenie wykorzystuje ciepło powietrza do osuszania.
- Włączyć zasilanie i uruchomić urządzenie zgodnie z poniższymi instrukcjami.

## 5. Instrukcja obsługi

### Włączanie/wyłączanie urządzenia



1. Podłącz przewód zasilający do gniazdka.
2. Naciśnij **przycisk zasilania (A)** raz, aby włączyć urządzenie. Domyślnie uruchamia się w trybie ręcznego osuszania
3. Ponownie naciśnij przycisk zasilania, aby wyłączyć urządzenie.

### Kontrola ustawienia wilgotności



Naciśnij raz przycisk **ustawienia wilgotności (A)**, aby aktywować tryb osuszania lub wybrać żądany poziom wilgotności spośród: CO-30%-35%-40%-45%-50%-55%-60%-65%-70%-75%-80%-CO. CO oznacza ciągle osuszanie. Jeśli wybierzesz wartość procentową, urządzenie będzie pracować, aż do osiągnięcia ustawionego poziomu. Jeśli wilgotność spadnie poniżej tej wartości, urządzenie wyłączy się. Gdy poziom wilgotności wzrośnie powyżej ustawionej wartości, urządzenie uruchomi się automatycznie.



Jeśli wilgotność otoczenia jest poniżej 30 %, na wyświetlaczu pojawi się „LO” 

Jeśli wilgotność przekracza 90 %, pojawi się „HI” 

### Ustawienie timera



Gdy urządzenie jest włączone, kilkakrotnie naciśnij **przycisk timera (A)**, aby wybrać żądany czas automatycznego wyłączenia. Odpowiedni wskaźnik pojawi się na wyświetlaczu.

### Funkcja UV



Przytrzymaj przycisk **oczyszczania powietrza (A)** przez dwie sekundy, aby aktywować funkcję UV. Na wyświetlaczu pojawi się **wskaźnik UV (B)**. Światło UV-C eliminuje bakterie i wirusy z powietrza przepływającego przez urządzenie.

### Wi-fi



Przytrzymaj przycisk ustawienia **wilgotności (A)** przez 2 sekundy, aby aktywować Wi-Fi i przejść do trybu sieciowego. Podczas łączenia wskaźnik **Wi-Fi (B)** miga, a po nawiązaniu połączenia symbol świeci się stale.



Zobacz sekcję „Połączenie z Wi-Fi” poniżej, aby uzyskać szczegółowe ustawienia.

Przytrzymaj przycisk ustawienia wilgotności przez 2 sekundy, aby odłączyć Wi-Fi

### Tryb suszenia ubrań



Naciśnij **przycisk ustawień (A)**, aż na wyświetlaczu pojawi się wskaźnik trybu **suszenia ubrań (B)**.

Urządzenie działa w trybie ciągłego osuszania z dużą prędkością wentylatora przez 6 godzin, po czym automatycznie się wyłącza.

### Tryb nocny



Naciśnij **przycisk ustawień (A)**, aż na wyświetlaczu pojawi się wskaźnik **trybu nocnego (B)**. Po 10 sekundach wszystkie wskaźniki zgasną.

W trybie nocnym urządzenie działa z niską prędkością wentylatora.



Naciśnij dowolny przycisk, aby wybudzić urządzenie i kontynuować jego użytkowanie jak zwykle.

### Tryb oczyszczania powietrza nocnego



Naciśnij i przytrzymaj **przycisk ustawień (A)** przez 2 sekundy, aby aktywować **tryb nocnego oczyszczania powietrza (B)**. Na wyświetlaczu pojawią się wskaźnik **trybu nocnego (C)** oraz **tryb oczyszczania powietrza (D)**. Urządzenie działa z niską prędkością wentylatora bez osuszania – oczyszcza jedynie powietrze. Po 10 sekundach wszystkie wskaźniki zgasną.



Naciśnij dowolny przycisk, aby wybudzić urządzenie i kontynuować jego użytkowanie jak zwykle. Funkcje jonizacji i UV mogą być wyłączone w tym trybie.

### Tryb oczyszczania powietrza

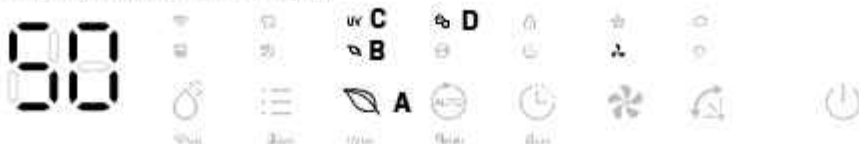

Naciśnij przycisk oczyszczania powietrza (A). Na wyświetlaczu pojawią się wskaźniki **oczyszczania powietrza (B)**, **UV (C)** i **jonizacji (D)**. Urządzenie pracuje z średnią prędkością wentylatora bez osuszania – tylko oczyszcza powietrze.

Jeśli osuszacz przestanie działać, funkcja oczyszczania powietrza również zostanie wyłączona. Hvis affugteren stopper med at køre stopper luftrensningfunktionen.



Funkcja jonizacji i UV mogą być wyłączone w tym trybie.

### Wbudowany jonizator



Jonizator wytwarza jony ujemne, które wiążą się z cząstkami dodatnio naładowanymi, takimi jak kurz, bakterie, pyłki, dym i inne alergeny. Cząsteczki te łączą się w większe cząstki, które opadają na ziemię, ponieważ nie mogą już unosić się w powietrzu.

Naciśnij i przytrzymaj przycisk **AUTO (A)** przez 2 sekundy, aby aktywować funkcję **jonizacji**. **Wskaźnik (B)** pojawi się, gdy funkcja zostanie aktywowana.



Funkcja jonizacji automatycznie wyłącza się, jeśli wentylator przestanie pracować.

### Funkcja blokady rodzicielskiej



Aby zapobiec przypadkowemu użyciu przez dzieci, urządzenie jest wyposażone w funkcję blokady rodzicielskiej. Naciśnij i przytrzymaj przycisk **timera (A)** przez 2 sekundy, aby włączyć lub wyłączyć funkcję. **Wskaźnik (B)** pojawi się na wyświetlaczu.

### Automatyczne wyłączenie



Gdy zbiornik na wodę jest pełny, urządzenie automatycznie się wyłącza. Na ekranie pojawia się **wskaźnik (A)**, a alarm dźwiękowy zabrzmiał pięć razy.



Jeśli zbiornik zostanie usunięty lub nie zostanie prawidłowo włożony, wystąpi ta sama sytuacja. W trybie nocnym aktywowany zostaje tylko wskaźnik – bez alarmu



A – Wyjmij zbiornik na wodę



B – Wylej wodę



C – Włóż zbiornik z powrotem

### Automatyczne rozmrażanie



Urządzenie posiada funkcję automatycznego rozmrażania. Gdy temperatura w pomieszczeniu jest zbyt niska, kompresor się wyłącza, a wentylator pracuje z średnią prędkością, aż lód się roztopi.

**Podczas świecenia wskaźnika „F” (A) nie można wprowadzać żadnych ustawień.**

### Kąt nawiewu



Naciśnij przycisk **wentylatora (A)**, aby **wybrać kąt (B)** – 70° lub 110°. Wentylator porusza się w wybranym zakresie, co zapewnia lepszą cyrkulację powietrza i optymalne rozprowadzanie osuszonego powietrza.

### Prędkość wentylatora



Naciśnij przycisk **wentylatora (A)**, aby wybrać **prędkość (B)**: średnią lub wysoką – w zależności od potrzeb.

### Automatyczny tryb osuszania



Naciśnij przycisk **AUTO (A)**, aby aktywować automatyczny tryb osuszania. **Wskaźnik (B)** się zapali. Urządzenie działa automatycznie w zależności od zmierzonej wilgotności powietrza w otoczeniu zgodnie z poniższym schematem

Wilgotność RH% otoczenia	Kompresor	Prędkość wentylatora
RH%>65%	Włączony	Średnia
55%≤RH%≤65%	Włączony	Niska
RH%<55%	Wyłączony	Niska

RH = Wilgotność względna

### Wbudowany czujnik PM2.5 i wskaźnik jakości powietrza

Wskaźnik jakości powietrza

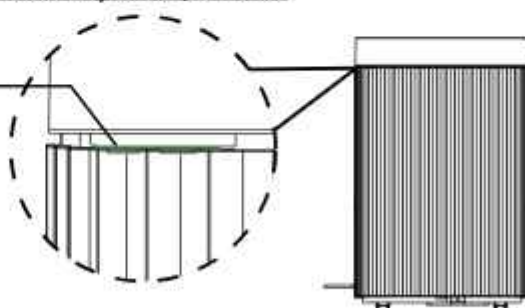

Gdy urządzenie jest włączone, czujnik PM2.5 automatycznie monitoruje jakość powietrza. Wskaźnik świetlny zmienia kolor w zależności od jakości powietrza.

PM2.5 i $\mu\text{g}/\text{m}^3$	Jakość powietrza	Kolor
0-15	Dobra	Zielony
16-50	Akceptowalna	Niebieski
>50	Zła	Czerwony

### Funkcja pamięci

W przypadku przerwy w zasilaniu po jego przywróceniu urządzenie uruchamia się w tym samym trybie co przed wyłączeniem. Zachowane zostają ustawienia trybu pracy i poziomu wilgotności. Ustawienia timera nie są przywracane.

## 6. Czyszczenie osuszacza

Przy regularnym użytkowaniu filtr może zostać zatkany pyłem i innymi cząsteczkami. Aby zapewnić skuteczność osuszacza, zaleca się czyszczenie urządzenia co najmniej raz na dwa tygodnie:



Przed czyszczeniem należy wyłączyć urządzenie i wyjąć wtyczkę z gniazdka.



Czyścić obudowę miękką, suchą szmatką. Odkurzyć kratki wlotu i wylotu powietrza osuszacza. Jeśli urządzenie jest bardzo brudne, należy użyć łagodnego środka czyszczącego. Wytrzeć urządzenie lekko wilgotną szmatką. Wyjąć zbiornik na wodę i umyć go ręcznie przy użyciu łagodnego detergentu. Spłukać czystą wodą.

**Uwaga:** Nie lać wody bezpośrednio na urządzenie.

Czyszczenie i konserwacja przez użytkowników nie mogą być wykonywane przez dzieci bez nadzoru.

## 7. Czyszczenie ramy filtra wstępnego

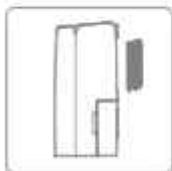

1. Zdjąć ramę wlotu z tyłu.
2. Umyć ramę filtr wstępny starannie w ciepłej wodzie, w razie potrzeby użyć łagodnego detergentu.  
**Uwaga:** NIE WOLNO myć ramy filtr wstępny w zmywarce do naczyń.
3. Oplukać ramę filtr wstępny w czystej wodzie i pozostawić do wyschnięcia przed ponownym włożeniem.

Złożyć ramę filtr wstępny z powrotem na urządzenie

**Uwaga:** NIE WOLNO używać osuszacza bez założonej ramy filtra wstępnego.



**Filtra HEPA** nie można czyścić i należy go wymieniać raz w roku.

## 8. Przechowywanie

Jeśli osuszacz nie będzie używany przez dłuższy czas, wykonać następujące czynności:

- Wyjąć wtyczkę z gniazdka i opróżnić zbiornik. Upewnić się, że zbiornik i osuszacz są całkowicie suche. Może to potrwać kilka dni.
- Oczyszczyć filtr powietrza.
- Sprawdzić, czy osuszacz jest w idealnym stanie, aby zapewnić jego bezpieczne użytkowanie po długim okresie przechowywania.
- Zapakować urządzenie w odpowiednie opakowanie.
- Osuszacz należy przechowywać w miejscu wolnym od kurzu i z dala od bezpośredniego działania promieni słonecznych. Najlepiej przykryć go folią z tworzywa sztucznego.

## 9. Rozwiązywanie problemów

Przed skontaktowaniem się z działem pomocy technicznej należy sprawdzić poniższe kwestie.

PROBLEM	MOŻLIWA PRZYCZYNA	ROZWIĄZANIE
Osuszacz nie włącza się	Zasilanie nie jest podłączone.	Włóż wtyczkę do gniazdka elektrycznego.
	Zbiornik na wodę jest pełny.	Opróżnij zbiornik.
	Zbiornik nie został prawidłowo wymieniony.	Wymień zbiornik.
	Ustawiony poziom wilgotności został osiągnięty.	Obniżenie poziomu wilgotności
	Uszkodzona wtyczka lub przewód zasilający	Skontaktuj się z autoryzowanym centrum serwisowym w celu dokonania naprawy
Zbyt niska wydajność usuwania wody.	Zbyt krótki czas pracy.	Poczekaj cierpliwie.
	Zbyt niska temperatura otoczenia lub wilgotność.	To normalne, że urządzenie nie przeprowadza osuszania w tych warunkach.
Urządzenie działa, ale zmniejsza wilgotność względną w niedostatecznym stopniu.	Pomieszczenie jest zbyt duże.	Zalecamy używanie osuszacza o większej pojemności.
	Nadmierna wentylacja.	Zredukuj wentylację (np. zamknij okna i drzwi).
	Filtr powietrza jest zatkany.	Oczyść filtra wstępny
	Ustawiona wilgotność jest wyższa niż wilgotność otoczenia.	Ustawiona wilgotność jest niższa od wilgotności otoczenia.

Wilgotność nie zmniejsza się	Osuszacz nie był używany przez wystarczająco długi czas.	Poczekaj cierpliwie.
	Temperatura otoczenia jest zbyt niska	Obniżenie temperatury otoczenia
	Poziom wilgotności otoczenia jest zbyt niski	Jest to normalne. Można się upewnić za pomocą hydrometru
	Poziom wilgotności otoczenia jest niższy od ustawionego poziomu wilgotności zadanej	Jest to normalne. Można się upewnić za pomocą hydrometru
	Rama filtra wstępny jest zabrudzona	Oczyść ramę filtra wstępny
Osuszacz wywiewa ciepłe powietrze.	Wysuszone powietrze przechodzi przez cewki grzewcze zanim zostanie wdmuchane do pomieszczenia w ramach procesu osuszania.	Jest to normalne, osuszacz nie służy do chłodzenia powietrza.
Woda na podłodze.	W zbiorniku znajdują się pozostałości wody, a urządzenie zostało zbyt mocno przechylone na skutek ruchu.	Podczas przemieszczania zbiornika należy zachować ostrożność.
Woda w zbiorniku przelewa się	Zbiornik na wodę może być uszkodzony	Skontaktuj się z naszą linią serwisową eese air care
	Pływak automatycznego czujnika wody nie jest na swoim miejscu	
	Wewnętrzny odpływ jest zablokowany lub niedrożny	
Osuszacz jest głośny.	Filtra wstępny jest zablokowany lub urządzenie znajduje się na nierównej powierzchni.	Wyczyść filtr lub umieść urządzenie na płaskiej powierzchni.
Kod błędu	E1: Błąd czujnika temperatury E2: Błąd czujnika wilgotności E6: Błąd czujnika PM2.5	Skontaktuj się z naszą linią serwisową eese air care
"LO" display	Wilgotność otoczenia jest niższa niż 30%	Podnieś poziom wilgotności
"HI" display	Wilgotność otoczenia jest wyższa niż 90%	Obniż poziom wilgotności

## 10. Specyfikacje techniczne\*

<b>Nr art. modelu Alma</b>		<b>2582</b>
Maks. powierzchnia pracy m <sup>2</sup>		100
Zalecana powierzchnia pracy m <sup>2</sup>		4-70
Wi-fi		Ja
Czasomierz t		1 - 24
Stopień ochrony IP		IPX4
Zasilanie		220-240V - 50Hz
Wydajność osuszania (30°C RH 80%), /dzień		20
Wydajność osuszania (27°C RH 60%), /dzień		12
Pobór mocy, W		220
Prąd znamionowy (A)		1,65
Wydajność powietrza, m <sup>3</sup> /h	Wysoki	250
	Sredni	190
	Niski	160
Poziom hałasu dB(A)	Wysoki	46
	Sredni	44
	Niski	40
Pojemność zbiornika na wodę, L		5
Temperatura, °C		5-35
Czynnik chłodniczy		R290 / 0,068kg
Sprężarka		Tłokowa
Waga netto, kg		13,2
Filtr HEPA w zestawie		Tak
Filtr wstępny		Zmywalny
Średnica węża odpływowego w mm		14
Wąż odpływowy w zestawie (Art. 2558)		Nie
Wielkość produktu (HxWxD), cm		56,5 x 36,5 x 24,5

\*Proszę zauważyć, że wartości oparte są na osuszaczu bez zainstalowanego filtra HEPA. Powyższe dane techniczne służą wyłącznie do celów informacyjnych. Zastrzegamy sobie prawo do ich modyfikacji bez uprzedzenia.

## 11. Serwis

W przypadku potrzeby wezwania serwisu lub złożenia reklamacji należy przestać zgłoszenie bezpośrednio w naszym systemie pomocy technicznej. Należy przejść do działu WSPARCIE na stronie internetowej.

<https://eese-aircare.com/support>

## 12. Gwarancja

### **Ograniczona gwarancja**

Gwarantujemy, że wszystkie części są wolne od wad materiałowych i produkcyjnych przez okres dwóch lat od daty zakupu. Gwarancja obejmuje wyłącznie wady materiałowe lub produkcyjne, które uniemożliwiają montaż lub normalną eksploatację produktu. Uszkodzone części zostaną zastąpione lub naprawione.

Gwarancja nie obejmuje szkód transportowych, użytkownika innego niż zamierzone, szkód spowodowanych nieprawidłowym montażem lub niewłaściwym użytkowaniem, uszkodzeń spowodowanych uderzeniami lub innymi błędami albo niewłaściwym przechowywaniem.

W przypadku modyfikacji produktu przez użytkownika gwarancja traci ważność.

Gwarancja nie obejmuje uszkodzeń związanych z produktem, uszkodzeń mienia ani ogólnych strat operacyjnych.

Odpowiedzialność producenta nie może przekraczać zakresu naprawy lub wymiany wadliwych części i nie obejmuje kosztów pracy poniesionych w celu usunięcia i ponownego zainstalowania wadliwej części, kosztów transportu do i z centrum serwisowego oraz wszystkich innych materiałów niezbędnych do przeprowadzenia naprawy.

### **Niniejsza gwarancja nie obejmuje awarii lub nieprawidłowego działania w wyniku następujących czynności:**

- Brak prawidłowej instalacji, obsługi lub konserwacji urządzenia zgodnie z opublikowanym „Podręcznikiem użytkownika” dostarczonym wraz z urządzeniem.
- Wykonanie dowolnego montażu urządzenia.
- Niewłaściwe użytkowanie, przeróbka, wypadek, pożar, powódź, uderzenie pioruna, grzyzenie, owady, zaniedbania lub nieprzewidziane wydarzenia.
- Korzystanie z części lub akcesoriów nieautoryzowanych przez producenta w połączeniu z produktem.

### **Ograniczenie odpowiedzialności**

Jest to jedyna gwarancja udzielana przez producenta. Nie upoważniamy nikogo do udzielania jakichkolwiek innych gwarancji w naszym imieniu.

Niniejsza gwarancja zastępuje wszelkie inne gwarancje, wyraźne lub dorozumiane, obejmujące, ale nie ograniczające się do wszelkich dorozumianych gwarancji przydatności do określonego celu i możliwości sprzedaży. Producent wyraźnie zrzeka się wszelkiej odpowiedzialności za szkody wynikowe, przypadkowe, pośrednie lub straty związane z naruszeniem wyraźnej lub dorozumianej gwarancji.

Niniejsza gwarancja daje użytkownikowi określone prawa, które mogą się różnić w zależności od kraju.

## Reklamacje

W przypadku roszczeń gwarancyjnych należy okazać ważny dowód zakupu. Więcej informacji na temat wysuwania roszczeń gwarancyjnych znajduje się w sekcji SERWIS.

## WAŻNE!

Jeśli potrzebujesz pomocy technicznej – skontaktuj się z naszą obsługą klienta:

<https://eese-aircare.com/support>

Posiadamy specjalistyczną wiedzę na temat naszych produktów i ich stosowania, dzięki czemu możemy szybko i łatwo udzielić pomocy.

## 13. Odpowiedzialna utylizacja

Ten symbol oznacza, że tego produktu nie należy wyrzucać razem z ogólnymi odpadami domowymi. Dotyczy to całej UE. W celu uniknięcia szkód dla środowiska lub zdrowia spowodowanych nieprawidłową utylizacją odpadów, produkt należy przekazać do recyklingu, aby materiał mógł zostać zutylizowany w odpowiedzialny sposób. W przypadku recyklingu produktu należy oddać go do lokalnego punktu zbiórki lub skontaktować się z miejscem zakupu. Zapewniają one utylizację produktu w sposób przyjazny dla środowiska.



## 14. Ostrzeżenie dotyczące czynnika chłodniczego R290

Urządzenie jest przeznaczone wyłącznie do pracy z gazem R290 (propan) jako czynnikiem chłodniczym.

**Uwaga:** Pętla czynnika chłodniczego jest szczelnie zamknięta. Tylko wykwalifikowany technik powinien podejmować się serwisowania.

Brak zapachu nie świadczy o braku ulatniającego się gazu. W pobliżu maszyny nie wolno używać otwartego ognia, papierosów ani innych możliwych źródeł zapłonu. Części składowe są przeznaczone do propanu, nie są zapalające i nie iskrzą. Części składowe mogą być wymieniane wyłącznie na identyczne części naprawcze.

**Uwaga:** Urządzenie może być zainstalowane wyłącznie w pomieszczeniu o minimalnej powierzchni podłogi wynoszącej 4m<sup>2</sup>. R290 jest gazem palnym, cięższym od powietrza. Na tej podstawie, jeśli gaz wycieknie z urządzenia, stężenie będzie najwyższe na poziomie gruntu. Gaz może się jednak unosić (np. przez ciąg, wentylator itp.) na wyższe poziomy. R290 (propan) używany w tym urządzeniu jest bezwonnym. Nie używać urządzenia w pomieszczeniu z otwartym płomieniem, innymi źródłami ciepła o wysokim poziomie (np. papierosy, świece itp.) lub wyładowaniami elektrycznymi. Zainstalować urządzenie w pomieszczeniu, które w razie potrzeby można przewietrzyć i w którym nie ma możliwości gromadzenia się gazu.

Jeśli w pomieszczeniu wykryto R290 (propan) lub podejrzewa się nieszczelność, nie należy pozwalać osobom nieupoważnionym na poszukiwanie źródła nieszczelności. W takich przypadkach należy ewakuować wszystkie osoby z pomieszczenia, otworzyć okna, opuścić pomieszczenie i powiadomić lokalną straż pożarną, że nastąpił wyciek propanu. Nie zezwalać nikomu na powrót do pomieszczenia, dopóki dowódca straży pożarnej lub uprawniony inżynier serwisowy nie uzna, że zagrożenie ustało.



## 15. Połączenie z WIFI

### Urządzenie wiażące aplikację

Aby pobrać aplikację, należy wyszukać aplikację **TuyaSmart** lub zeskanować poniższy kod QR.



### Krok 1

Upewnić się, że telefon jest połączony z siecią WIFI w domu i włączyć Bluetooth. Dotknąć **+** w prawym górnym rogu strony głównej, aby dodać urządzenie.



## Krok 2

Postępuj zgodnie z instrukcjami, aby wybrać urządzenie do konfiguracji, a następnie wprowadź hasło do sieci bezprzewodowej, która powinna być na 2,4 GHz.

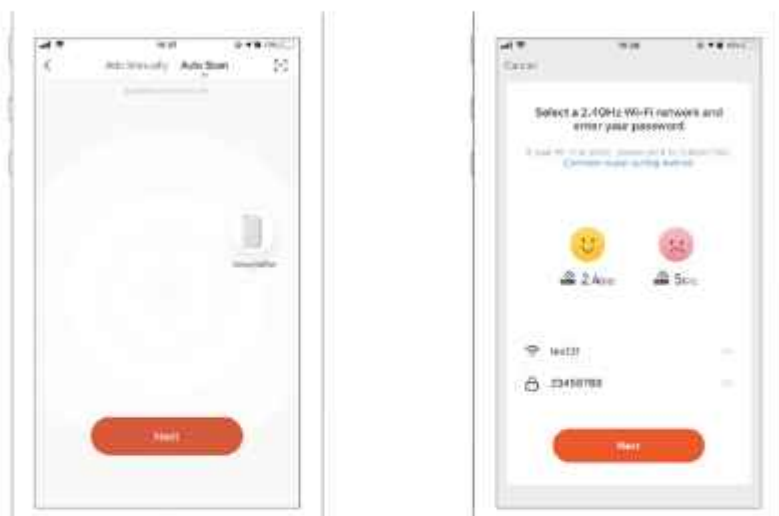

## Krok 3

Zakończyć połączenie, aby skonfigurować osuszacz za pomocą aplikacji.



## Ręczne dodawanie urządzenia

### Krok 1

Dotknąć **Dodaj urządzenie** na stronie głównej lub dotknąć **+** w prawym górnym rogu, aby przejść do strony Dodaj urządzenie.

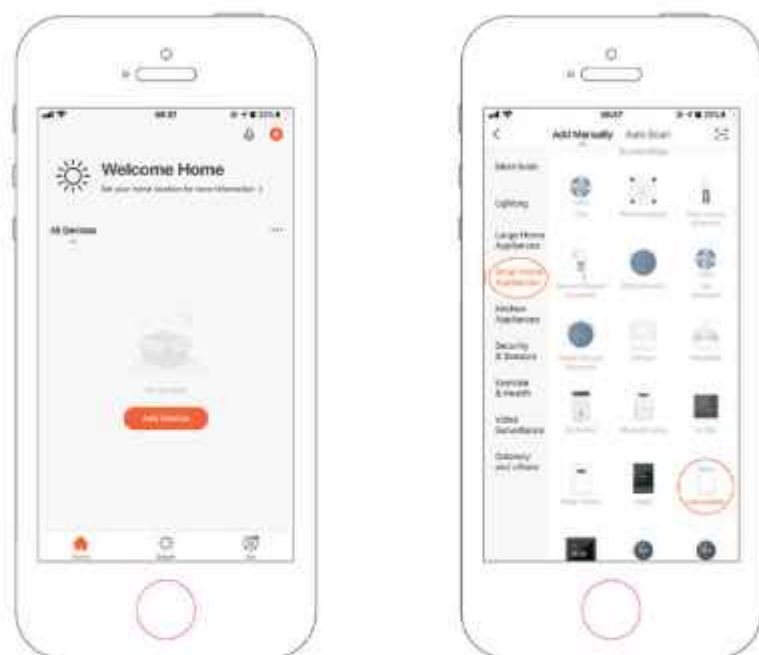

## Krok 2

Sprawdzić, czy wskaźnik szybko miga i wprowadzić hasło WiFi.

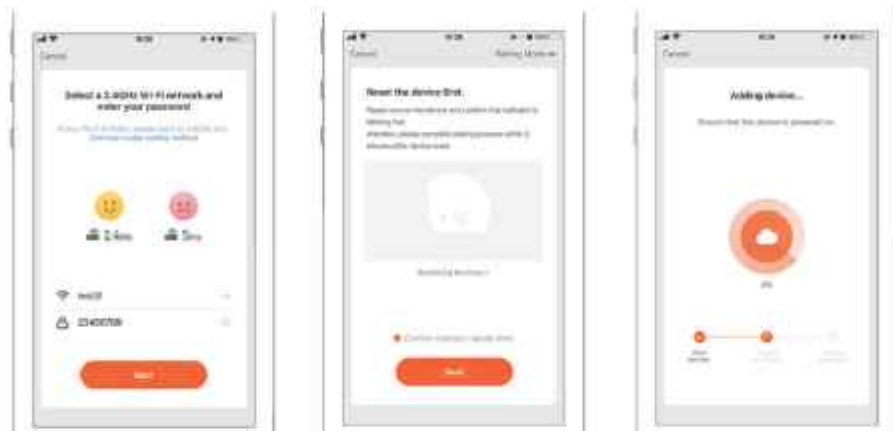

## Krok 3

Zakończyć połączenie, aby skonfigurować osuszacz za pomocą aplikacji.



  
air care

Thank you for choosing this product.  
Please read this instruction manual before using it.

